



TV Surround System

# SRT-700

Owner's Manual

Manual de Instrucciones

使用说明书



TL

English

Español

中文

# CAUTION: READ THIS BEFORE OPERATING YOUR UNIT.

- To assure the finest performance, please read this manual carefully. Keep it in a safe place for future reference.
- Install this unit in a well ventilated, cool, dry, clean place - away from direct sunlight, heat sources, vibration, dust, moisture, and/or cold. For proper ventilation, allow the following minimum clearances (excludes a TV placed on top of this unit).  
Top: 5 cm (2 in), Rear: 5 cm (2 in), Sides: 5 cm (2 in)
- Locate this unit away from other electrical appliances, motors, or transformers to avoid humming sounds.
- Do not expose this unit to sudden temperature changes from cold to hot, and do not locate this unit in an environment with high humidity (i.e. a room with a humidifier) to prevent condensation inside this unit, which may cause an electrical shock, fire, damage to this unit, and/or personal injury.
- Avoid installing this unit where foreign objects may fall onto this unit and/or this unit may be exposed to liquid dripping or splashing. On the top of this unit, do not place:
  - Other components, as they may cause damage and/or discoloration on the surface of this unit.
  - Burning objects (i.e. candles), as they may cause fire, damage to this unit, and/or personal injury.
  - Containers with liquid in them, as they may fall and liquid may cause electrical shock to the user and/or damage to this unit.
- Do not cover this unit with a newspaper, tablecloth, curtain, etc., in order not to obstruct heat radiation. If the temperature inside this unit rises, it may cause fire, damage to this unit, and/or personal injury.
- Do not plug in this unit to a wall outlet until all connections are complete.
- Do not operate this unit upside-down. It may overheat, possibly causing damage.
- Do not use force on switches, knobs and/or cords.
- When disconnecting the power cable from the wall outlet, grasp the plug; do not pull the cable.
- Do not clean this unit with chemical solvents; this might damage the finish. Use a clean, dry cloth.
- Only voltage specified on this unit must be used. Using this unit with a higher voltage than specified is dangerous and may cause fire, damage to this unit, and/or personal injury. Yamaha will not be

held responsible for any damage resulting from use of this unit with a voltage other than specified.

- To prevent damage by lightning, keep the power cable and outdoor antennas disconnected from a wall outlet or the unit during a lightning storm.
- Do not attempt to modify or fix this unit. Contact qualified Yamaha service personnel when any service is needed. The cabinet should never be opened for any reasons.
- When not planning to use this unit for long periods of time (i.e. vacation), disconnect the AC power plug from the wall outlet.
- Be sure to read the “Troubleshooting” section on common operating errors before concluding that this unit is faulty.
- Before moving this unit, press  $\odot$  to set this unit in standby mode, and disconnect the power supply cable from the wall outlet.
- Condensation will form when the surrounding temperature changes suddenly. Disconnect the power supply cable from the outlet, then leave the unit alone.
- Install this unit near the wall outlet and where the AC power plug can be reached easily.
- Secure placement or installation is the owner’s responsibility. Yamaha shall not be liable for any accident caused by improper placement or installation of speakers.

## Notes on remote controls and batteries

- Do not spill water or other liquids on the remote control.
- Do not drop the remote control.
- Do not leave or store the remote control in the following places:
  - places of high humidity, such as near a bath
  - places of high temperatures, such as near a heater or a stove
  - places of extremely low temperatures
  - dusty places
- Do not expose the remote control sensor of this unit to direct sunlight or lighting such as inverted fluorescent lamps.
- If the batteries grow old, the effective operation range of the remote control decreases considerably. If this happens, replace the batteries with two new ones as soon as possible.
- Do not use old batteries together with new ones.
- Do not use different types of batteries (such as alkaline and manganese batteries) together. Read the packaging carefully as these different types of batteries may have the same shape and color.
- Exhausted batteries may leak. If the batteries have leaked, dispose of them immediately. Avoid touching the leaked material or letting it come into contact with clothing, etc. Clean the battery compartment thoroughly before installing new batteries.
- Do not carry batteries in a pocket or purse with metal objects like coins, etc.
- Do not throw away batteries with general house waste. Dispose of them correctly in accordance with your local regulations.
- Keep batteries away from children. If a battery is accidentally swallowed, contact your doctor immediately.
- When not planning to use the remote control for long periods of time, remove the batteries from the remote control.
- Do not charge or disassemble the supplied batteries.
- The batteries shall not be exposed to excessive heat such as sunshine, fire or like.

## WARNING

TO REDUCE THE RISK OF FIRE OR ELECTRIC SHOCK, DO NOT EXPOSE THIS UNIT TO RAIN OR MOISTURE.

As long as this unit is connected to the AC wall outlet, it is not disconnected from the AC power source even if you turn off this unit by  $\odot$ . In this state, this unit is designed to consume a very small quantity of power.

## $\odot$ (Power key)

Turns on the power of this unit or sets it to the standby mode.

Do not use this unit within 22 cm (9 inches) of persons with a heart pacemaker implant or defibrillator implant.

Radio waves may affect electro-medical devices. Do not use this unit near medical devices or inside medical facilities.

# Contents

<b>Supplied items .....</b>	<b>2</b>
<b>Features .....</b>	<b>3</b>
<b>Frequently asked questions .....</b>	<b>3</b>
<b>Part names and functions of the unit .....</b>	<b>4</b>
<b>Installations .....</b>	<b>5</b>
<b>Connections .....</b>	<b>6</b>
<b>Operations .....</b>	<b>8</b>
<b>Listening to the sound from a <i>Bluetooth</i> device.....</b>	<b>10</b>
<b>Settings.....</b>	<b>12</b>
Programming the unit with the TV's remote control (TV's remote control learning function).....	12
Setting the auto power standby function .....	14
Initializing the unit.....	14
<b>Troubleshooting .....</b>	<b>15</b>
<b>Specifications .....</b>	<b>18</b>

## About this manual

### NOTE

This indicates precautions for use of the product and its feature limitations.

### HINT

This indicates supplementary explanations for better use.

# Supplied items

Make sure you have received all of the following items.

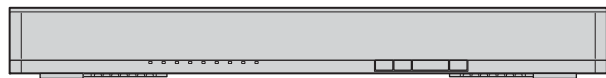

Unit

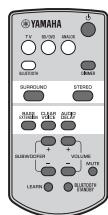

Remote control

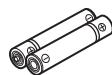

Battery x 2  
(AAA, R03, UM4)



Optical cable\* (1.5 m [4.9 ft])  
\*Except for China model



Owner's Manual  
(This manual)

## Preparing the remote control

Peel off the protection sheet before use.

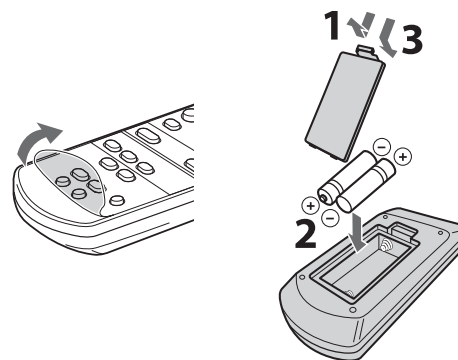

## Operating range of the remote control

Remain within the operating range shown below.

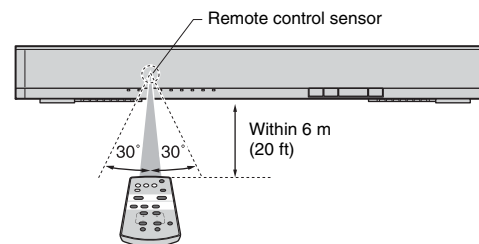

# Features

Enjoy powerful and realistic sound from the unit. The unit is a home theater system which can be easily installed and connected to a TV and other devices.

## • AIR SURROUND XTREME

Enjoy 7.1 channel surround sound, which creates a wide and deep soundstage, as if speakers are set, not only on the front, but also on the left and right, and behind the listener (p.9).

## • Bass extension

Enjoy a powerful bass sound with the Yamaha original bass boost technology “Advanced Bass Extension Processing” (p.9).

## • Bluetooth® connection Bluetooth®

Content on a *Bluetooth* compatible smartphone, tablet, or computer can be played back easily (p.10).

You can enjoy realistic and impressive sound as close to the original by the Compressed Music Enhancer.

## • HOME THEATER CONTROLLER

You can operate the unit easily by installing the dedicated controlling application “HOME THEATER CONTROLLER.”

## • TV’s remote control learning function

Operate the unit with the TV’s remote control (p.12).

## • Clear voice

Makes voice sound (such as dialogues and narrations) clear (p.9).

# Frequently asked questions

The following section covers popular functions and frequently asked questions about the unit.

**Q1 Can I operate the unit using the remote control of the TV? Switching between the remote controls of the TV and unit is inconvenient.**

**A1** Yes. You can control the unit using your TV’s remote control by the “TV’s remote control learning” function (p.12).

This function is available only for the IR (infrared) remote control. Check your TV’s remote control type.

---

**Q2 Can I improve the clarity of dialogue?**

**A2** Yes. Dialogue in movies, TV news, sports programs, etc., can be made clearer using the “clear voice” function (p.9).

---

**Q3 Can I operate the unit using a smartphone? And, can I turn on/off the unit with a smartphone?**

**A3** Yes. You can operate the unit with your smartphone by using the dedicated control application “HOME THEATER CONTROLLER” (p.11).

When using this function, it is necessary to connect your smartphone to the unit through *Bluetooth* connection.

Also, if you use the *Bluetooth* standby mode function, the unit will turn on when a *Bluetooth* connection is made between your smartphone and the unit, and turns off when disconnected (p.11).

---

# Part names and functions of the unit

## Front panel

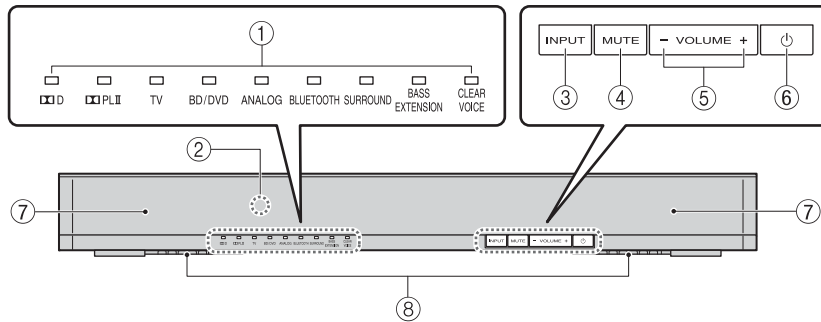

### ① Indicators

Indicate the status of the unit. Refer to “Operations” (p.8 to 9) for the main functions of the indicators.

### ② Remote control sensor

Receives infrared signals from the remote control of the unit (p.2).

### ③ INPUT key

Selects an input source to be played back (p.8).

### ④ MUTE key

Mutes the audio output. Press the key again to unmute (p.9).

### ⑤ VOLUME (+/-) keys

Adjust the volume (p.8).

### ⑥ (power) key

Turns on or off (standby) the unit (p.9).

#### HINT

- The unit may automatically turn off when the auto power standby function is enabled (p.14).

### ⑦ Speakers

### ⑧ Dual built-in subwoofers

The built-in subwoofers are located in the bottom part of the unit.

## Rear panel

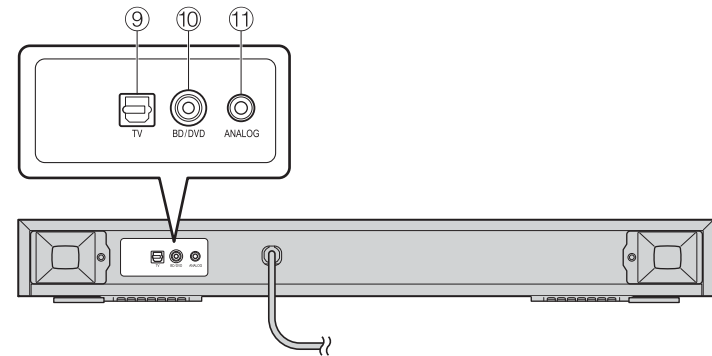

### ⑨ TV input jack

For connecting to a TV with an optical cable (p.6).

### ⑩ BD/DVD input jack

For connecting to a playback device, such as a Blu-ray Disc (BD) player, with a coaxial digital cable (p.7).

### ⑪ ANALOG input jack

For connecting an external device with a 3.5 mm stereo mini plug cable (p.7).

# Installations

Place the unit on a flat surface such as on top of a TV cabinet, and then place a TV on top of the unit.

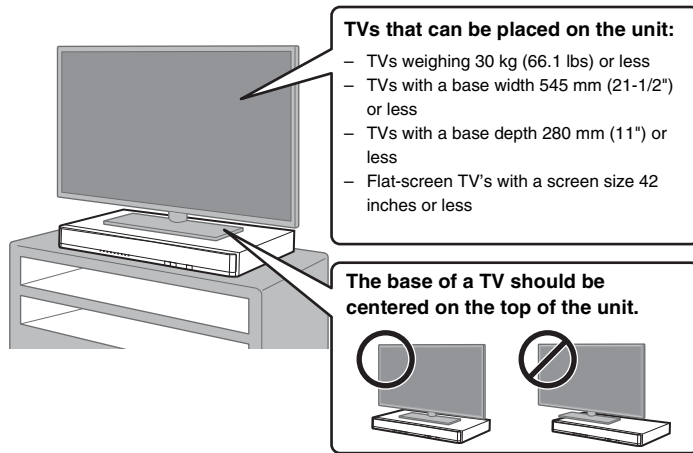

## Cautions

- CRT TVs cannot be placed on the unit.
- If the TV base is too large to fit on top of the unit, place the unit in another location such as on an open shelf. In that case, make sure that the shelf is well-ventilated with enough clearance around the unit to prevent the heat from accumulating inside the unit.
- Place the unit so that it does not protrude from the TV cabinet's edges.
- Do not place any device other than a TV on the unit. If a device such as a BD player is placed on the unit, a malfunction due to vibrations may occur, or the TV installation may become unstable. Furthermore, if a hard object is placed on the unit, it may cause scratches on the unit.
- Never fix the unit to a wall or other surface using a fall prevention device, such as wire or bracket, supplied with the TV. Doing so may cause the unit fall together with the TV if an accident such as an earthquake occurs. Read the instruction manual of your TV carefully and fix the TV to a wall or sturdy object following the instruction.
- The unit contains non-magnetic shielding speakers. Do not place magnetically sensitive items (hard disk drive, etc.) near the unit.
- Determine the installation location considering the connection with external devices (such as a TV).

## Obtaining better surround sound effect

For better surround sound effect, refer to the following points when installing the unit.

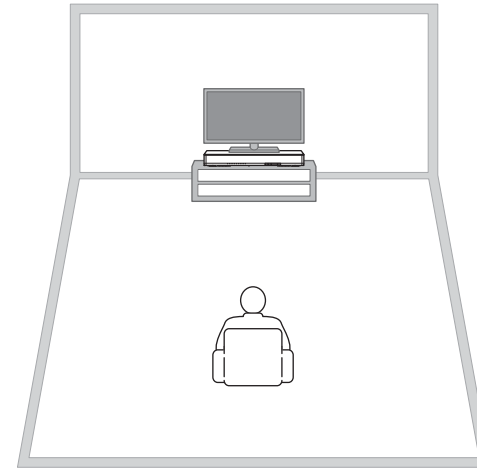

- **Keep a distance of more than 2 meters (6.6 ft) between the unit and listener.**
- **Install the unit in front of the listening position.**

# Connections

Connect to a TV (or other peripheral device).

## CAUTIONS

- Do not connect the power cable of the unit to the AC wall outlet before making connections.
- Do not use excessive force when inserting the cable plug. Doing so may damage the cable plug or terminal.

## 1 Connect the TV and unit with the optical cable.

Remove the cap of the optical cable and check the direction of the plug.



## 2 Connect the power cable of the unit to an AC wall outlet.

## 3 Set the TV as follows.

- Set the TV volume to minimum.
- Disable the TV built-in speaker output (if available).

## HINT

- If a setting to disable the speaker output is not available on your TV, you may disable it by connecting headphones to the headphone jack on the TV. For details, refer to the manuals of the TV.
- The TV and BD/DVD input jacks support the following audio signals.
  - PCM (2 channel)
  - Dolby Digital (up to 5.1 channel)

## Unit (rear)

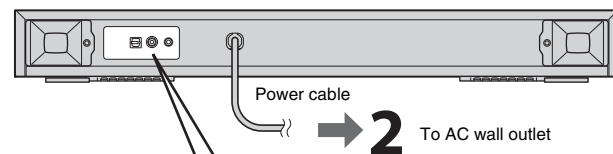

## 1

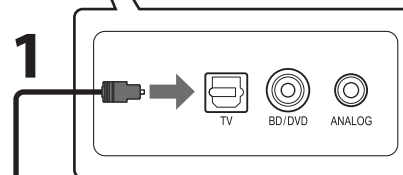

Optical cable

## TV 3

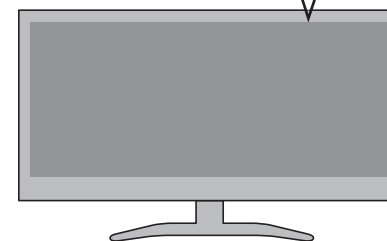
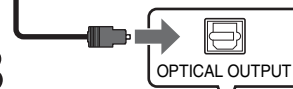

HDMI cable (etc.)

**Playback device**  
(such as a BD player)  
Set top box

## HINT

In the following cases, connect the coaxial digital audio output of the playback device to the BD/DVD input of the unit with a coaxial digital cable, then select the BD/DVD key on the remote control for the input source.

- The TV does not have an optical output.
- The TV does not output audio (or outputs low volume audio) from the connected playback device.
- The audio from the playback device connected to the TV cannot be heard as surround sound.



## Digital connection of an external device

You can connect an external device that has a coaxial digital audio output, such as a DVD player, to the BD/DVD input jack of the unit.

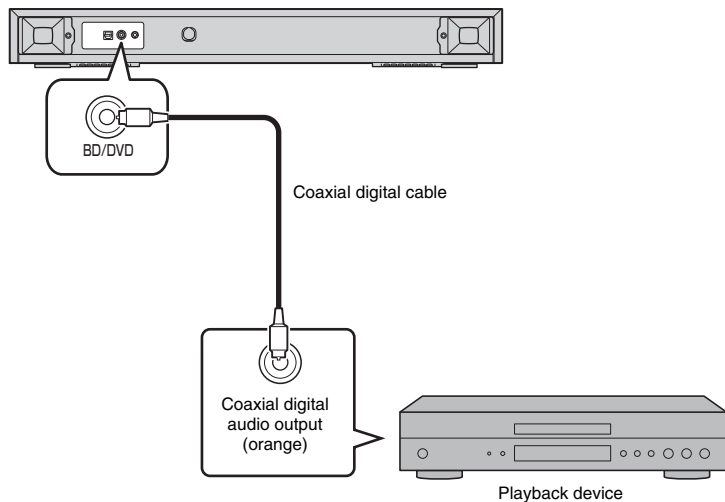

### NOTE

- Select the BD/DVD key on the remote control for the input source.

## Analog connection of an external device (game console)

You can connect an external device, such as a game console or TV that does not have a digital audio output, to the ANALOG input jack of the unit.

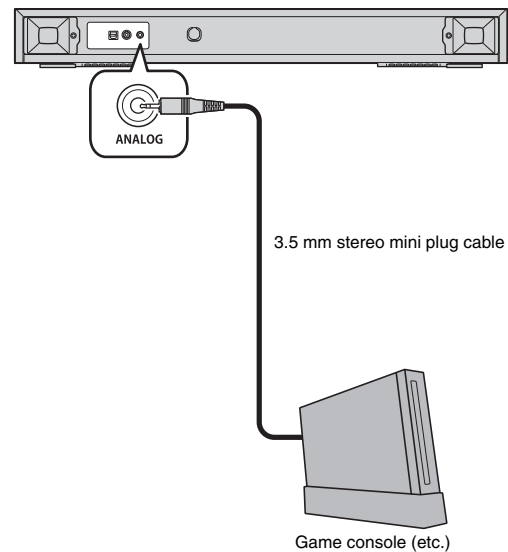

### NOTE

- Select the ANALOG key on the remote control for the input source.
- If you can adjust the volume on an external device connected to the ANALOG input jack of the unit, adjust it to the same volume as the external device connected to the TV or BD/DVD input jack.

# Operations

## Indicators

The indicators on the front panel flash or light up, to indicate the operation and setting status.

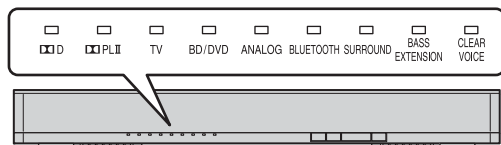

In this manual, illustrations of the nine in-line indicators are used for explanation.

- : Off
- : Lights up
- ☀ : Flashes

(Example: When the **PLII** indicator and **SURROUND** indicator flash, and the **TV** indicator lights up)



## Input keys

Select an input source to be played back.

- TV** ..... TV audio
- BD/DVD** ..... Audio from a device connected to the BD/DVD input jack
- ANALOG** ..... Audio from a device connected to the ANALOG input jack

**BLUETOOTH** ..... Audio from a *Bluetooth* connected device

The indicator for the selected input source lights up. (Example: when TV is selected)



### HINT

- To play audio of the playback device connected to the TV or to watch videos of the playback device, set the TV's input source to the playback device.
- For details on *Bluetooth* connection, refer to "Listening to the sound from a *Bluetooth* device" (p.10).

## SUBWOOFER keys (+/-)

Adjust the volume of the subwoofer.



## VOLUME keys (+/-)

Adjust the volume of the unit.



## LEARN key★

Sets the unit to the TV's remote control learning mode (p.12).

★: Keys that require pressing for more than 3 seconds  
LEARN, BLUETOOTH STANDBY, AUDIO DELAY

## Remote control signal transmitter

Transmits infrared signals.

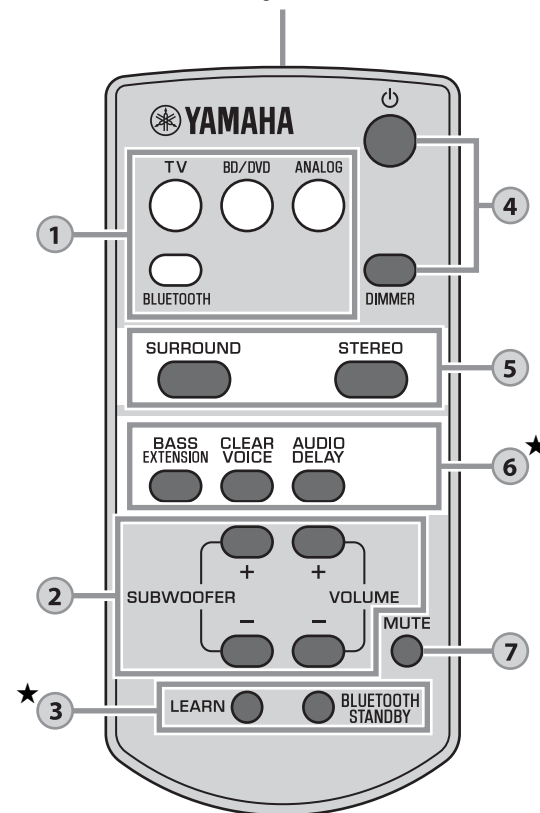

## BLUETOOTH STANDBY key★

Enables/disables the *Bluetooth* standby mode (p.11).

**4****⏻ (power) key**

Turns on or off (standby) the unit.

**Turned on**

Indicator of the selected input source lights up (green)

**Bluetooth standby (p.11)**

Lights up (red)

**Turned off****DIMMER key**

Switches the brightness of the indicators. Pressing the key each time switches the status of the indicators as follows.

Dim (default setting) → Off → Bright



Indicators illuminate bright just after the operation and become the set brightness after a few seconds.

**5****SURROUND and STEREO keys**

Switch between surround and stereo (2 channel) playback. When surround playback is selected, you can enjoy a realistic sound effect using Yamaha's exclusive AIR SURROUND XTREME.

**SURROUND**  Lights up (surround playback)

**STEREO**  Off (stereo playback)

**HINT**

- When 2 channel stereo signals are played in surround, the  PLII indicator lights up.

 Lights up (Dolby Pro Logic II)

- By installing the dedicated free application "HOME THEATER CONTROLLER" to a *Bluetooth* device, such as a smartphone, you can choose the following surround modes: TV PROGRAM, MOVIE, MUSIC, SPORTS, and GAME.

**6****BASS EXTENSION key**

Enables/disables the bass extension function. When this function is enabled, you can enjoy a powerful bass sound with the Yamaha original bass boost technology "Advanced Bass Extension Processing."

 Lights up (enabled)

 Off (disabled)

**CLEAR VOICE key**

Enables/disables the clear voice function. When this function is enabled, you can enjoy clear voice sounds while watching movies, TV dramas, news programs or sports programs.

 Lights up (enabled)

 Off (disabled)

**AUDIO DELAY key★**

Adjusts the audio delay to synchronize the sound with the video when the video image on the TV may seem delayed with respect to the sound. Follow the procedure below to adjust the audio delay.

- Hold down the AUDIO DELAY key for more than 3 seconds.**

The left most indicator flashes.



- Press the SUBWOOFER (+/-) key to adjust the audio delay.**

Pressing the SUBWOOFER (+) key delays the audio output timing.

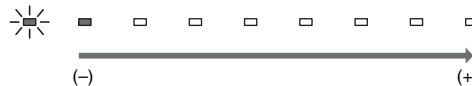

- To finish the adjustment, press the AUDIO DELAY key.**

**HINT**

- The adjustment will be finished automatically if no operations are performed for 20 seconds.

**7****MUTE key**

Mutes the audio output. Press the key again to unmute.

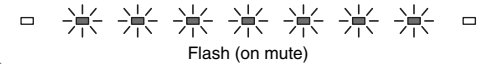
**Decoder indication**

The unit supports the following audio signals. You can check the type of the input audio signal by the color of the indicator.

 Green (Dolby Digital)

 Off (PCM)

# Listening to the sound from a *Bluetooth* device

You can play back wirelessly from *Bluetooth* devices, such as a smartphone or digital music player.

See also the operating manual of the *Bluetooth* device for more details.

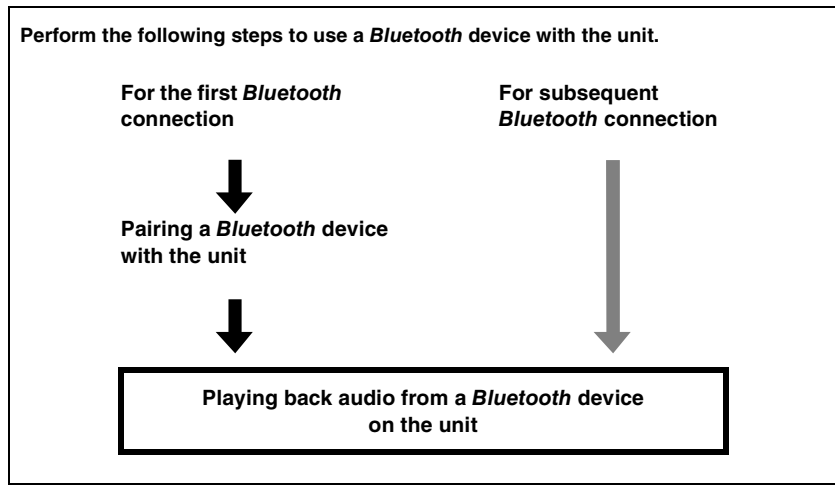
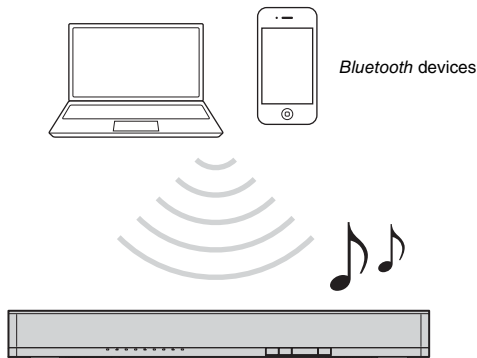

## Pairing a *Bluetooth* device with the unit

When connecting to a *Bluetooth* device for the first time, “pairing” between the device and unit is required. “Pairing” is necessary for each *Bluetooth* device you use. Once “pairing” with a device is completed, subsequent connection with that device will not require “pairing.”

### 1 Press the **BLUETOOTH** key on the unit’s remote control to select *Bluetooth* as the input source.

The **BLUETOOTH** indicator on the front panel flashes.





### 2 Turn on the *Bluetooth* function of the device to be paired, and perform pairing.

The operation varies depending on the device. Refer to the operation manual of the device.

### 3 Select “SRT-700 Yamaha” in the *Bluetooth* device list on the device.

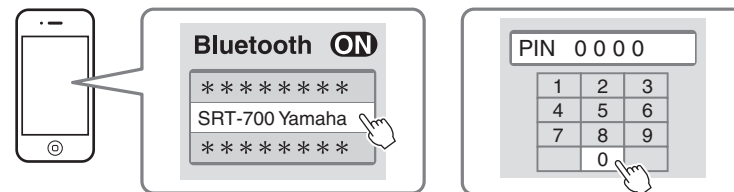
If a passkey (PIN) is required, enter the number “0000.”



When pairing is completed,  or a completion message appears on the device.

#### **NOTE**

- Perform pairing with the *Bluetooth* device and unit within 10 meters (33 ft) of each other.
- Up to eight *Bluetooth* devices can be paired with the unit. If a ninth device is paired, pairing data for the device with the oldest connection date will be deleted.
- If pairing information for a device is deleted, to use that device again, pairing of the device is required again.
- If a *Bluetooth* device is already connected to the unit, terminate that *Bluetooth* connection (p.11), then perform pairing with the new device.
- Refer to “*Bluetooth*” (p.17) in “Troubleshooting” if pairing cannot be achieved.

## Playing back audio from a *Bluetooth* device on the unit

- 1 With the unit turned on, press the **BLUETOOTH** key on the unit's remote control to select *Bluetooth* as the input source.

The **BLUETOOTH** indicator on the front panel flashes.



- 2 Turn on the *Bluetooth* function of the device and then connect.

When *Bluetooth* connection is made correctly, the **BLUETOOTH** indicator of the unit lights up.



- 3 Play back a song on the device.

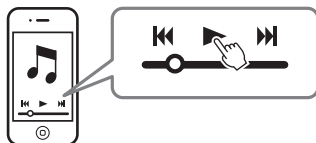

### NOTE

- Perform *Bluetooth* connection with the device and unit within 10 meters (33 ft) of each other.
- It may be necessary to select "SRT-700 Yamaha" in the *Bluetooth* device list again, in the event that a connection problem occurs. You may have to change the output setting to output audio to the unit, depending on the *Bluetooth* device you are using.
- Adjust the volume level of the *Bluetooth* device as required.
- If a *Bluetooth* device is already connected to the unit, terminate that *Bluetooth* connection, then connect with the new device.

## Terminating *Bluetooth* connection

*Bluetooth* connection is terminated in the following cases. When the *Bluetooth* connection is terminated with the unit turned on, the **BLUETOOTH** indicator changes from the lit status to the flashing status and the unit enters the connection wait status.

- The *Bluetooth* function is turned off on the compatible device.
- The **BLUETOOTH** key on the unit's remote control is pressed for more than 3 seconds.
- The unit is turned off.

## Using the *Bluetooth* standby mode

The *Bluetooth* standby mode allows you to turn on (or off) the unit automatically, linked with the operation of the *Bluetooth* device.

- 1 With the unit turned on, hold down the **BLUETOOTH STANDBY** key on the unit's remote control for more than 3 seconds.

Holding down the **BLUETOOTH STANDBY** key for 3 seconds each time toggles the mode between enabled and disabled.

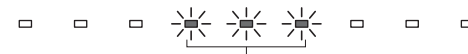

Flash 3 times (enabled), flash once (disabled)

When the *Bluetooth* standby mode is enabled and the unit is turned off, the **BLUETOOTH** indicator lights up in red (***Bluetooth* standby**).



### Functions available on *Bluetooth* devices with *Bluetooth* standby mode enabled

#### Power on interlock function (when the unit is turned off)

When *Bluetooth* connection is made on the device, the unit will turn on and will be ready to play back sound from the device.

#### Power off interlock function (when the unit is turned on)

The unit will be turned off when *Bluetooth* connection is terminated on a *Bluetooth* device. (Only when **BLUETOOTH** is selected as the input source.)

## Using the HOME THEATER CONTROLLER application

By installing the dedicated free application "HOME THEATER CONTROLLER" to a *Bluetooth* device, such as a smartphone, you can perform various operations easily and conveniently with the *Bluetooth* device. (Setting items: basic operation, surround mode, sound adjustments)

### NOTE

- To use the application, connect the unit and a *Bluetooth* device via *Bluetooth* connection.
- If you enable the *Bluetooth* standby mode of the unit, you can turn on the power of the unit with the *Bluetooth* device.

For details on "HOME THEATER CONTROLLER", see the product information on our website.

# Settings

## Programming the unit with the TV's remote control (TV's remote control learning function)

Once you program the unit, you can control it with your TV's remote control for functions such as turning on/off the TV and unit simultaneously, or volume up/down and muting/unmuting of the unit.

- This function is available only when your TV's remote control uses IR (infrared) signal.
- A radio wave remote control will not work.
- If you want to use a cable or satellite set top box's remote control to operate the unit, use your original TV's IR (infrared) remote control to program the unit, then use the set top box's remote control to operate.
- If by changing the volume of the unit the TV's volume also changes, set the TV's volume to minimum, or disable speaker output.

- 1 Turn off the TV.
- 2 Turn off the unit.
- 3 Hold down the LEARN key on the unit's remote control for more than 3 seconds to set the unit to the learning mode.

When the unit is in the learning mode, the indicators on the front panel flash as shown below.

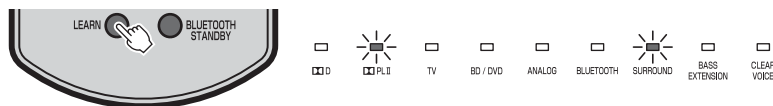

### NOTE

- Steps 4 to 7 require only the TV's remote control and the keys on the front panel of the unit. The remote control of the unit is not necessary.
- If the unit has already learned functions, the following indicators light up.  
Mute: TV  
Volume (-): BD/DVD  
Volume (+): ANALOG  
Power: BLUETOOTH

- 4 Teach the unit the "Mute" code of the TV's remote control.

4-1 Press MUTE on the front panel of the unit.



4-2 While pointing your TV's remote control at the remote control sensor, hold down the mute key for more than 1 second twice or three times.

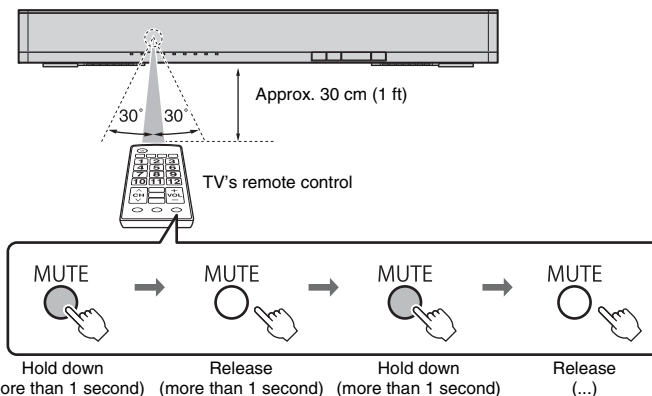

Result	Bleep/buzzer	Indicators
Successfully learned	Once	<p>Lights up</p>
Failed to learn * Repeat from Step 4-1.	Twice	<p>Flash</p>

- 5 Teach the unit the "Volume (-)" code of the TV's remote control.

5-1 Press VOLUME (-) on the front panel of the unit.

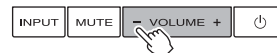

5-2 While pointing your TV's remote control at the remote control sensor, hold down the volume (-) key for more than 1 second twice or three times.

Result	Bleep/buzzer	Indicators
Successfully learned	Once	<p>Lights up</p>
Failed to learn * Repeat from Step 5-1.	Twice	<p>Flash</p>

## 6 Teach the unit the “Volume (+)” code of the TV’s remote control.

6-1 Press VOLUME (+) on the front panel of the unit.



6-2 While pointing your TV’s remote control at the remote control sensor, hold down the volume (+) key for more than 1 second twice or three times.

Result	Bleep/buzzer	Indicators
Successfully learned	Once	
Failed to learn * Repeat from Step 6-1.	Twice	

## 7 Teach the unit the “Power” code of the TV’s remote control.

7-1 Press (power) on the front panel of the unit.



7-2 While pointing your TV’s remote control at the remote control sensor, hold down the power key for more than 1 second twice or three times.

Result	Bleep/buzzer	Indicators
Successfully learned	Once	
Failed to learn * Repeat from Step 7-1.	Twice	

## 8 To finish the learning mode, press the LEARN key on the unit’s remote control.

This completes the necessary settings. Now you can operate the unit with the TV’s remote control’s mute key, volume keys, or power key.

### HINT

- The learning mode will be finished automatically if no operations are performed for 5 minutes.
- Set the TV volume to minimum. When you turn up the volume of the unit with the TV’s remote control, the volume of the TV may be turned up at the same time. In this case, follow Step 3 in “Connections” (p.6) to change the TV setting.
- You can press the (power) key on the unit’s remote control to finish learning mode.

## Clearing all programmed functions

1 With the unit turned off, hold down the LEARN key on the unit’s remote control for more than 3 seconds (for entering the learning mode).

When the unit is in the learning mode, the indicators on the front panel flash as shown below.

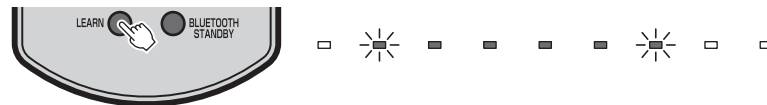

2 Hold down INPUT on the front panel of the unit for more than 3 seconds.

The corresponding indicator of the learned function turns off and the indicators on the front panel flash as shown below.



If the clearing is completed, you will hear the bleep sound three times.

3 Press the LEARN key on the unit’s remote control.

## Setting the auto power standby function

By enabling the auto power standby function, you can avoid forgetting to turn off the unit after use, or if you fall asleep while watching TV.

### NOTE

- When the auto power standby function is enabled and one of the following conditions is met, the unit will automatically turn off.
  - No operations for 8 hours
  - No audio input and no operations for 20 minutes when BLUETOOTH is selected as the input source.

## 1 With the unit turned off, hold down the MUTE key on the unit's remote control for more than 3 seconds to enable/disable the auto power standby function.

You can check the status of the auto power standby function with the indicators on the front panel for several seconds right after the unit is turned on.

MUTE

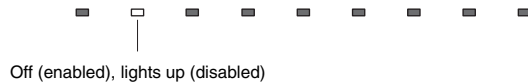

Off (enabled), lights up (disabled)

### HINT

- Initial setting varies depending on the country or region.
  - U.K. and Europe models: enabled
  - Other models: disabled

## Initializing the unit

Follow the procedure below to initialize the unit.

- Turn off the unit.
- Hold down  (power) on the front panel of the unit for more than 3 seconds.



Flash (initialized)



# Troubleshooting

Refer to the table below when the unit does not function properly. If the problem you are experiencing is not listed below or if the instructions below do not help, turn off the unit, disconnect the power cable, and contact the nearest authorized Yamaha dealer or service center.

First, check the following:

- ① **The power cables of the unit, TV and playback devices (such as BD players) are connected to AC wall outlets securely.**
- ② **The unit, TV and playback devices (such as BD players) are turned on.**
- ③ **The connectors of each cable are securely inserted into jacks on each device.**

## Power and system

Problem	Cause	Remedy
<b>The power turns off suddenly.</b>	The auto power standby function worked. When the auto power standby function is enabled and one of the following conditions is met, the unit will automatically turn off. - No operations for 8 hours - No audio input and no operations for 20 minutes when BLUETOOTH is selected as the input source.	Turn on the unit again. To stop the unit from turning off automatically, disable the auto power standby function (p.14).
	The protection circuitry has been activated. (The <b>D</b> indicator on the front panel of the unit flashes.)	After confirming that all connections are made properly, turn on the unit again. If the power often suddenly turns off, unplug the power cable from the AC wall outlet and contact the nearest authorized Yamaha dealer or service center.
	Bluetooth connection is terminated on a Bluetooth device when the Bluetooth standby mode is enabled.	Disable the Bluetooth standby mode (p.11).
<b>The power cannot be turned on.</b>	The protection circuitry has been activated three times consecutively. (If you try to turn on the power in this condition, the <b>D</b> indicator on the front panel of the unit flashes.)	To protect the product, the power cannot be turned on. Unplug the power cable from the AC wall outlet and contact the nearest authorized Yamaha dealer or service center.

<b>All indicators go out although the unit is turned on (it may seem that the unit is turned off).</b>	The brightness of indicators is set to off on the DIMMER key setting.	Operate the DIMMER key to select the desired brightness (p.9).
<b>The unit is not responding correctly.</b>	The internal microcomputer is frozen, due to an external electric shock (such as lightning or excessive static electricity) or to a drop in the power supply voltage.	Hold down <b>(power)</b> on the front panel of the unit for more than 10 seconds to reboot it. (If the problem persists, unplug the power cable from the AC wall outlet and plug it again.)
<b>The unit operates by itself.</b>	Another Bluetooth device is being operated nearby.	Terminate Bluetooth connection of the unit (p.11).
<b>The unit cannot be operated using the dedicated application "HOME THEATER CONTROLLER." (The screen of the application does not shift from the demo mode.)</b>	The Bluetooth device on which the application has been installed is not connected to the unit.	Connect the Bluetooth device and the unit via Bluetooth and use the application.

## Audio

Problem	Cause	Remedy
<b>No sound.</b>	Another input source is selected.	Select an appropriate input source (p.8).
	The mute function is activated.	Cancel the mute function (p.9).
	The volume is too low.	Turn up the volume (p.8).
	The power cable of the unit is not connected properly.	Make sure that the power cable of the unit is connected to an AC wall outlet securely (p.6).
	Input jacks on both devices are connected.	Connect the input jack on the unit and the output jack on the external playback device.
Signals that the unit cannot play back are being input.	Change the digital audio output setting on the playback device to PCM or Dolby Digital.	

<b>No sound is coming from the subwoofer.</b>	The volume of the subwoofer is too low.	Turn up the volume of the subwoofer (p.8).
	The playback source does not contain low-frequency signals.	Play back a sound source containing low-frequency signals, and confirm that the sound is output from the subwoofer.
<b>The volume decreases when the unit is turned on.</b>	The automatic volume adjustment function worked. To prevent excessive loudness, the unit automatically controls its volume within a certain level when the unit is turned on.	If necessary, turn up the volume (p.8).
<b>No surround effect.</b>	Stereo playback is selected.	Select surround playback (p.9).
	The volume is too low.	Turn up the volume (p.8).
	The TV or playback device is set to output 2 channel audio (such as PCM) only.	Change the digital audio output setting on the TV or playback device to Dolby Digital or BitStream.
	The audio is output from the TV built-in speakers.	Set the TV volume to minimum (p.6).
	The listening position is too close to the unit.	Listen from a position at some distance from the unit.
<b>Noise is heard.</b>	The unit is too close to another digital or high-frequency device.	Move those devices away from the unit.

## Remote control

Problem	Cause	Remedy
<b>The unit cannot be controlled using the remote control.</b>	The unit is out of the operating range.	Use the remote control within the operating range (p.2).
	The batteries are weak.	Replace with new batteries (p.2).
	The remote control sensor of the unit is exposed to direct sunlight or strong lighting.	Adjust the lighting angle, or reposition the unit.

<b>The unit does not learn TV's remote control operations.</b>	The TV's remote control key was not held down long enough.	Hold down the key for more than 1 second twice or three times (p.12).
	The TV's remote control does not use infrared signals. (Some remote controls may not work even if it uses infrared signals.)	The TV's remote control learning function cannot be used in this case. Use the unit's remote control to operate the unit.
	The position where you operated the TV's remote control is not appropriate.	Operate the TV's remote control at the appropriate position (p.12).
	The batteries of the TV's remote control are weak.	Replace with new batteries.
	The remote control sensor of the unit is exposed to direct sunlight or strong lighting.	Adjust the lighting angle, or reposition the unit.
<b>Sound is coming from the TV when the unit volume is turned up with the TV's remote control. (when TV's remote control learning function is used)</b>	The transmission of the remote control signal was disturbed by the TV screen light.	Turn off the TV and perform the learning operation again (p.12).
	Audio output is enabled on the TV.	Change the TV setting to disable the TV speaker output. If a setting to disable the speaker output is not available on your TV, try the following methods. - Connect headphones to the headphone jack on the TV. - Set the TV volume to minimum.
<b>The power of the unit and of the TV switch in the opposite direction. (For example, the TV is turned off if the unit is turned on.) (when TV's remote control learning function is used)</b>	The power of the TV was on when you performed the learning operation.	Press the power key on the TV and  (power) on the front panel of the unit to turn them on and then press the power key on the TV's remote control to turn them off.

## Bluetooth

Problem	Cause	Remedy
<b>Cannot make the unit pair with the Bluetooth device.</b>	<i>Bluetooth</i> is not selected as the input source.	Select <i>Bluetooth</i> as the input source.
	The device does not support A2DP.	Perform pairing operations with a device which supports A2DP.
	A <i>Bluetooth</i> adaptor, etc., that you want to pair with the unit has a password other than "0000."	Use a <i>Bluetooth</i> adaptor, etc., whose password is "0000."
	The unit and device are too far apart.	Move the device closer to the unit.
	There is a device (microwave oven, wireless LAN, etc.) that outputs signals in the 2.4 GHz frequency band nearby.	Move the unit away from the device that is emitting radio frequency signals. If the <i>Bluetooth</i> device is equipped with the wireless LAN function, turn off the wireless LAN function, and turn on the <i>Bluetooth</i> function only.
	Another <i>Bluetooth</i> device is connected.	Terminate current <i>Bluetooth</i> connection, and perform pairing with the new device.
<b>Cannot make a Bluetooth connection.</b>	Another <i>Bluetooth</i> device is connected.	The unit cannot make multiple <i>Bluetooth</i> connections. Terminate current <i>Bluetooth</i> connection, and make connection for the desired device.
	More than nine devices are paired and the oldest pairing information is deleted.	Perform pairing again. The unit can retain pairing information for up to eight devices. When pairing a ninth device, pairing data for the device with the oldest connection date will be deleted.
<b>Cannot make a Bluetooth connection (the BLUETOOTH indicator continues to flash rapidly).</b>	There is a problem within the unit.	Unplug the power cable from the AC wall outlet and contact the nearest authorized Yamaha dealer or service center.

<b>No sound is produced or the sound is interrupted during playback.</b>	The <i>Bluetooth</i> connection of the unit with the device is disconnected.	Perform <i>Bluetooth</i> connection operations again (p.10).
	<i>Bluetooth</i> is not selected as the input source.	Select <i>Bluetooth</i> as the input source.
	The unit and device are too far apart.	Move the device closer to the unit.
	There is a device (microwave oven, wireless LAN, etc.) that outputs signals in the 2.4 GHz frequency band nearby.	Move the unit away from the device that is emitting radio frequency signals. If the <i>Bluetooth</i> device is equipped with the wireless LAN function, turn off the wireless LAN function, and turn on the <i>Bluetooth</i> function only.
	The device is not set to send <i>Bluetooth</i> audio signals to the unit.	Change the audio output setting and connection setting on the device.
	Playback on the device has not been performed.	Perform playback on the device.
	The device's volume is set to minimum.	Turn up the device's volume level.

# Specifications

Item		specifications
<b>Amplifier Section</b>	<b>Maximum Rated Output Power</b>	Front L/R 30 W x 2 ch Subwoofer 60 W
	<b>Front L/R Section</b>	
<b>Front L/R Section</b>	<b>Type</b>	Acoustic suspension type
	<b>Driver</b>	4 x 10 cm (1-1/2x3-7/8") cone non-magnetic shielding type x 2
	<b>Frequency Response</b>	170Hz to 23kHz
	<b>Impedance</b>	6Ω
<b>Subwoofer Section</b>	<b>Type</b>	Bass reflex type
	<b>Driver</b>	7.5 cm (3") cone non-magnetic shielding type x 2
	<b>Frequency Response</b>	50Hz to 170Hz
	<b>Impedance</b>	3Ω
<b>Decoder</b>	<b>Supported audio signal (TV, BD/DVD)</b>	PCM (2ch) Dolby Digital (up to 5.1ch)
<b>Input Jacks</b>	<b>Digital (Optical)</b>	1 (TV)
	<b>Digital (Coaxial)</b>	1 (BD/DVD)
	<b>Analog (3.5 mm stereo mini)</b>	1 (ANALOG)
<b>Bluetooth</b>	<b>Bluetooth version</b>	Ver. 2.1 +EDR
	<b>Supported protocols</b>	A2DP, SPP
	<b>Supported codecs</b>	SBC, MPEG4 AAC
	<b>Wireless output</b>	Bluetooth Class 2
	<b>Maximum communication distance</b>	10 m ([33 ft] without obstructions)
	<b>Supported content protection method</b>	SCMS-T

<b>General</b>	<b>Power Supply</b>	U.S.A. and Canada models: AC 120 V, 60Hz Taiwan model: AC 110-120 V, 50/60Hz China model: AC 220 V, 50Hz Other models: AC 220-240 V, 50/60Hz
	<b>Power Consumption</b>	22 W
	<b>Standby Power Consumption</b>	0.4 W (Taiwan, U.S.A., and Canada models) 0.5 W (China, and other models)
	<b>Bluetooth standby power consumption</b>	0.5 W (Taiwan, U.S.A., and Canada models) 0.6 W (China, and other models)
	<b>TVs that can be placed on the unit</b>	A flat-screen TVs that satisfies the following conditions Weight: 30 kg (66.1 lbs) or less Base width: 545 mm (21-1/2") or less Base depth: 280 mm (11") or less Screen size: 42 inches or less
	<b>Dimensions (W x H x D)</b>	546 x 65 x 300 mm (21-1/2" x 2-5/8" x 11-3/4")
	<b>Weight</b>	6.1 kg (13.4 lbs)

\* Specifications are subject to change without notice.



This system is equipped with Yamaha's AIR SURROUND XTREME virtual sound technology that achieves superior positional, high-grade 7.1 channel surround sound using the unit.



Bluetooth is a registered trademark of the Bluetooth SIG and is used by Yamaha in accordance with a license agreement.



Manufactured under license from Dolby Laboratories. Dolby, Pro Logic, and the double-D symbol are trademarks of Dolby Laboratories.

"Blu-ray Disc™", "Blu-ray™", and the logos are trademarks of the Blu-ray Disc Association.

### Bluetooth

- *Bluetooth* is a technology for wireless communication employing the 2.4 GHz frequency band, a band which can be used without a license.

### Handling Bluetooth communications

- The 2.4 GHz band used by *Bluetooth* compatible devices is a radio band shared by many types of equipment. While *Bluetooth* compatible devices use a technology minimizing the influence of other components using the same radio band, such influence may reduce the speed or distance of communications and in some cases interrupt communications.
- The speed of signal transfer and the distance at which communications is possible differs according to the distance between the communicating devices, the presence of obstacles, radio wave conditions and type of equipment.
- Yamaha does not guarantee all wireless connections between the unit and devices compatible with *Bluetooth* function.

### Information for Users on Collection and Disposal of Old Equipment and Used Batteries

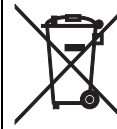

These symbols on the products, packaging, and/or accompanying documents mean that used electrical and electronic products and batteries should not be mixed with general household waste. For proper treatment, recovery and recycling of old products and used batteries, please take them to applicable collection points, in accordance with your national legislation and the Directives 2002/96/EC and 2006/66/EC.



By disposing of these products and batteries correctly, you will help to save valuable resources and prevent any potential negative effects on human health and the environment which could otherwise arise from inappropriate waste handling.

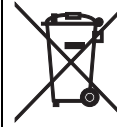

For more information about collection and recycling of old products and batteries, please contact your local municipality, your waste disposal service or the point of sale where you purchased the items.

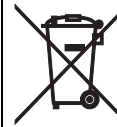

**[Information on Disposal in other Countries outside the European Union]**  
These symbols are only valid in the European Union. If you wish to discard these items, please contact your local authorities or dealer and ask for the correct method of disposal.

#### **Note for the battery symbol (bottom two symbol examples):**

This symbol might be used in combination with a chemical symbol. In this case it complies with the requirement set by the Directive for the chemical involved.

**Pb**

# PRECAUCIÓN: LEER ESTAS INDICACIONES ANTES DE UTILIZAR EL PRODUCTO.

- Para asegurar el mejor rendimiento de este aparato, lea atentamente este manual. Y luego guárdelo en un lugar seguro para poder consultarlo en el futuro en caso de ser necesario.
- Instale este sistema de sonido en un lugar bien ventilado, fresco, seco y limpio, alejado de la luz solar directa, fuentes de calor, vibraciones, polvo, humedad y/o frío. Para conseguir una ventilación adecuada, deje libres los siguientes espacios, como mínimo (no incluye un televisor colocado sobre esta unidad):  
Arriba: 5 cm, Atrás: 5 cm, A los lados: 5 cm
- Coloque este aparato lejos de otros aparatos eléctricos, motores o transformadores, para evitar así los ruidos de zumbido.
- No exponga este aparato a cambios bruscos de temperaturas, del frío al calor, ni lo coloque en lugares muy húmedos (una habitación con deshumidificador, por ejemplo), para impedir así que se forme condensación en su interior, lo que podría causar una descarga eléctrica, un incendio, daños en el aparato y/o lesiones a las personas.
- Evite instalar este aparato en un lugar donde puedan caerle encima objetos extraños y/o donde quede expuesto al goteo o a la salpicadura de líquidos. Encima de este aparato no ponga:
  - Otros componentes, porque pueden causar daños y/o decoloración en la superficie de este aparato.
  - Objetos con fuego (velas, por ejemplo), porque pueden causar un incendio, daños en el aparato y/o lesiones a las personas.
  - Recipientes con líquidos, porque pueden caerse y derramar el líquido, causando descargas eléctricas al usuario y/o dañando el aparato.
- No tape este aparato con un periódico, mantel, cortina, etc. para no impedir el escape del calor. Si aumenta la temperatura en el interior del aparato, esto puede causar un incendio, daños en el aparato y/o lesiones a las personas.
- No enchufe este aparato a una toma de corriente hasta después de haber terminado todas las conexiones.
- No ponga el aparato al revés. Podría recalentarse y posiblemente causar daños.
- No utilice una fuerza excesiva con los conmutadores, los controles y/o los cables.
- Cuando desconecte el cable de alimentación de la toma de corriente, sujete la clavija y tire de ella; no tire del propio cable.
- No limpie este aparato con disolventes químicos porque podría estropear el acabado. Utilice un paño limpio y seco para limpiar el aparato.
- Utilice solamente la tensión especificada en este aparato. Utilizar el aparato con una tensión superior a la especificada resulta peligroso y puede producir un incendio, daños en el aparato y/o lesiones a las personas. Yamaha no se hará responsable de ningún daño debido al uso de este aparato con una tensión diferente de la especificada.
- Para impedir daños debidos a relámpagos, desconecte el cable de alimentación y antenas externas de la toma de corriente durante una tormenta eléctrica.
- No intente modificar ni arreglar este aparato. Póngase en contacto con el personal de servicio Yamaha cualificado cuando necesite realizar alguna reparación. La caja no deberá abrirse nunca por ninguna razón.
- Cuando no piense utilizar este aparato durante mucho tiempo (cuando se ausente de casa por vacaciones, por ejemplo) desconecte el cable de alimentación de la toma de corriente.
- Asegúrese de leer la sección “Resolución de problemas” antes de dar por concluido que su aparato está averiado.
- Antes de trasladar este aparato, pulse  para ponerlo en el modo de espera, y luego desconecte el cable de alimentación de CA de la toma de corriente.
- La condensación se formará cuando cambie de repente la temperatura ambiental. Desconecte en este caso el cable de alimentación de la toma de corriente y no utilice el aparato.
- Instale este aparato cerca de la toma de CA y donde se pueda alcanzar fácilmente la clavija de alimentación.
- La colocación o la instalación seguras de la unidad es responsabilidad del propietario. Yamaha no se responsabilizará de ningún accidente provocado por la colocación o instalación incorrecta de los altavoces.

## Observaciones sobre los mandos a distancia y las pilas

- No derrame agua u otros líquidos en el mando a distancia.
- No deje caer el mando a distancia.
- No deje ni guarde el mando a distancia en uno de los siguientes lugares:
  - lugares de humedad alta como, por ejemplo, cerca de un baño
  - lugares con temperaturas elevadas, por ejemplo, cerca de una calefacción o estufa
  - lugares con temperaturas demasiado bajas
  - lugares polvorientos
- No exponga el sensor del mando a distancia de esta unidad a la luz solar directa ni a iluminación de focos fluorescentes invertidos.
- Si las pilas se agotan, el alcance operativo eficaz del mando a distancia se reduce considerablemente. Si esto sucediese, cambie las pilas por dos nuevas tan pronto como sea posible.
- No utilice pilas viejas y nuevas juntas.
- No utilice juntas pilas de tipos diferentes (alcalinas de manganeso, por ejemplo). Lea atentamente las instrucciones de la caja ya que hay distintos tipos de pilas con la misma forma y color.
- Las pilas gastadas pueden tener derrames. Si se produce algún derrame en las pilas, deséchelas inmediatamente. Evite tocar el líquido derramado o que entre en contacto con la ropa, etc. Ante de instalar pilas nuevas, limpie bien el compartimento de las pilas.
- No guarde las pilas en el bolsillo ni en un bolso junto con objetos metálicos, como monedas, etc.
- No arroje las pilas al cubo de la basura.
- Deséchelas de acuerdo con la normativa local aplicables.
- Mantenga las pilas alejadas de los niños. Si alguien tragase una pila accidentalmente, acuda a un médico de inmediato.
- Si no va a utilizar el mando a distancia durante mucho tiempo, quítele las pilas.
- No cargue ni desmonte las pilas suministradas.
- Las baterías no deberán exponerse a un calor excesivo como, por ejemplo, el que producen los rayos del sol, el fuego y similares.

## ADVERTENCIA

PARA REDUCIR EL RIESGO DE INCENDIO O DESCARGA ELÉCTRICA, NO EXPONGA ESTE APARATO A LA LLUVIA NI A LA HUMEDAD.

Aunque usted apague esta unidad con , esta unidad no se desconectará de la fuente de alimentación de CA mientras esté conectada a la toma de CA. En este estado, esta unidad ha sido diseñada para que consuma una cantidad de corriente muy pequeña.

## Tecla (encendido)

Enciende la unidad o la ajusta en modo de espera.

No utilice la unidad a menos de 22 cm de personas que tengan implantado un marcapasos o un desfibrilador.

Las ondas de radio pueden afectar a los dispositivos médicos electrónicos. No utilice esta unidad cerca de dispositivos médicos o en el interior de instalaciones médicas.

# Índice

<b>Elementos suministrados .....</b>	<b>2</b>
<b>Funciones .....</b>	<b>3</b>
<b>Preguntas frecuentes .....</b>	<b>3</b>
<b>Nombres de partes y funciones de la unidad .....</b>	<b>4</b>
<b>Instalaciones .....</b>	<b>5</b>
<b>Conexiones .....</b>	<b>6</b>
<b>Funcionamiento .....</b>	<b>8</b>
<b>Escuchar sonido de un dispositivo <i>Bluetooth</i> .....</b>	<b>10</b>
<b>Ajustes .....</b>	<b>12</b>
Programación de la unidad con el mando a distancia del televisor (función de memorización de mando a distancia de televisor).....	12
Configuración de la función de espera automática .....	14
Inicialización de la unidad .....	14
<b>Resolución de problemas .....</b>	<b>15</b>
<b>Especificaciones .....</b>	<b>18</b>

## Acerca de este manual

### NOTA

Indica precauciones de uso del producto y sus limitaciones.

### SUGERENCIA

Indica explicaciones complementarias para mejorar el uso.

# Elementos suministrados

Compruebe que ha recibido todos los elementos siguientes.



Unidad

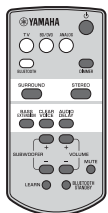

Mando a distancia

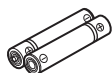

Pilas x 2  
(AAA, R03, UM4)



Cable óptico\* (1,5 m)  
\*Excepto modelo para China



Manual de instrucciones  
(este manual)

## Preparación del mando a distancia

Retire la lámina de protección antes de usarlo.

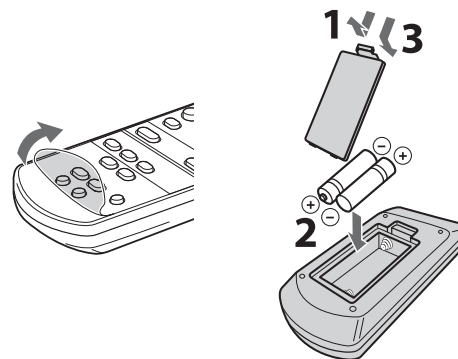

## Rango operativo del mando a distancia

No se aleje más allá del rango de funcionamiento descrito a continuación.

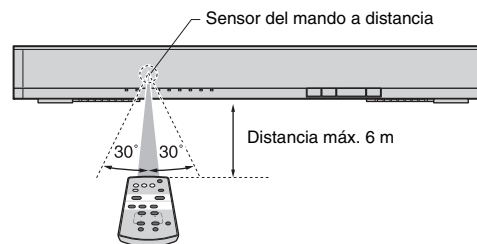



# Funciones

Disfrute de un sonido potente y realista desde la unidad. La unidad es un sistema de cine en casa que puede instalarse y conectarse fácilmente a un TV y a otros dispositivos.

## • AIR SURROUND XTREME

Disfrute de un sonido envolvente de 7.1 canales, capaz de crear un entorno acústico ancho y profundo, como si los altavoces estuvieran situados no solo delante del usuario, sino también a su izquierda, derecha y detrás (p.9).

## • Bass extension

Disfrute de unos graves potentes gracias a la tecnología de potenciación de graves original de Yamaha “Advanced Bass Extension Processing” (p.9).

## • Conexión Bluetooth® Bluetooth®

Reproduzca de la forma más sencilla los contenidos de un smartphone, una tableta o un ordenador compatible con *Bluetooth* (p.10).

Disfrute de un sonido realista y espectacular, casi como el sonido original, con el Compressed Music Enhancer.

## • HOME THEATER CONTROLLER

Con la aplicación de control exclusiva “HOME THEATER CONTROLLER”, puede controlar la unidad de la forma más práctica.

## • Función de memorización de mando a distancia de TV

Utilice la unidad con el mando a distancia del TV (p.12).

## • Voz clara

Consiga unas voces con un sonido claro y nítido (por ejemplo, diálogos y narraciones) (p.9).

# Preguntas frecuentes

El siguiente apartado aborda las funciones más habituales y las preguntas más frecuentes sobre la unidad.

**P1** ¿Es posible controlar la unidad utilizando el mando a distancia del televisor? Tener que utilizar el mando a distancia del televisor y el de la unidad es poco práctico.

**R1** Sí. Puede controlar la unidad con el mando a distancia del televisor utilizando la función “Memorización de mando a distancia de TV” (p.12).

Esta función solo está disponible en el caso del mando a distancia por infrarrojos. Compruebe qué tipo de mando a distancia tiene su TV.

---

**P2** ¿Es posible mejorar la claridad de los diálogos?

**R2** Sí. Es posible disfrutar de unos diálogos más claros en películas, noticias o retransmisiones deportivas usando la función “clear voice” (p.9).

---

**P3** ¿Puedo controlar la unidad con un smartphone? ¿Y puedo encender y apagar la unidad con un smartphone?

**R3** Sí. Puede controlar la unidad con su smartphone utilizando la aplicación de control “HOME THEATER CONTROLLER” (p.11).

Para utilizar esta función, es necesario conectar el smartphone a la unidad a través de una conexión *Bluetooth*.

Asimismo, si utiliza la función del modo de espera *Bluetooth*, la unidad se encenderá cuando se establezca una conexión *Bluetooth* entre su smartphone y la unidad, y se apagará cuando finalice la conexión (p.11).

---

# Nombres de partes y funciones de la unidad

## Panel delantero

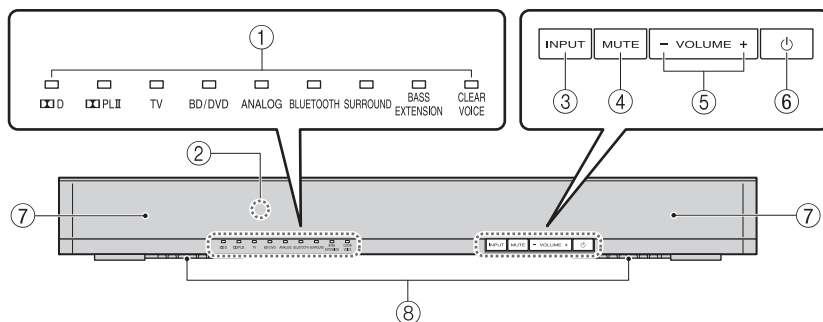

### ① Indicadores

Indican el estado de la unidad. Consulte “Funcionamiento” (de p.8 a 9) para obtener información sobre las principales funciones de los indicadores.

### ② Sensor del mando a distancia

Recibe señales de infrarrojos del mando a distancia de la unidad (p.2).

### ③ Tecla INPUT

Selecciona una fuente de entrada para su reproducción (p.8).

### ④ Tecla MUTE

Silencia la salida de audio. Vuelva a pulsar la tecla para desactivar el silencio (p.9).

### ⑤ Teclas VOLUME (+/-)

Ajustan el volumen (p.8).

### ⑥ Tecla (encendido)

Enciende o apaga (espera) la unidad (p.9).

#### **SUGERENCIA**

- Es posible que la unidad se apague automáticamente si la función de consumo en espera automática está activada (p.14).

### ⑦ Altavoces

### ⑧ Subwoofers integrados duales

Los altavoces de ultragraves integrados se sitúan en la parte inferior de la unidad.

## Panel trasero

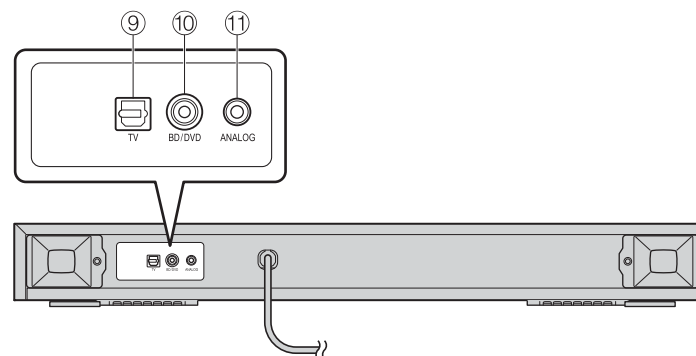

### ⑨ Toma de entrada TV

Para conectar el aparato al TV con un cable óptico (p.6).

### ⑩ Toma de entrada BD/DVD

Para conectar el aparato a un dispositivo de reproducción, como un reproductor de Blu-ray Disc (BD), con un cable digital coaxial (p.7).

### ⑪ Toma de entrada ANALOG

Para conectar un dispositivo externo con un cable con miniclavija estéreo de 3,5 mm (p.7).

# Instalaciones

Coloque la unidad sobre una superficie plana, como en el estante de un mueble para televisor, y a continuación coloque el televisor encima de la unidad.

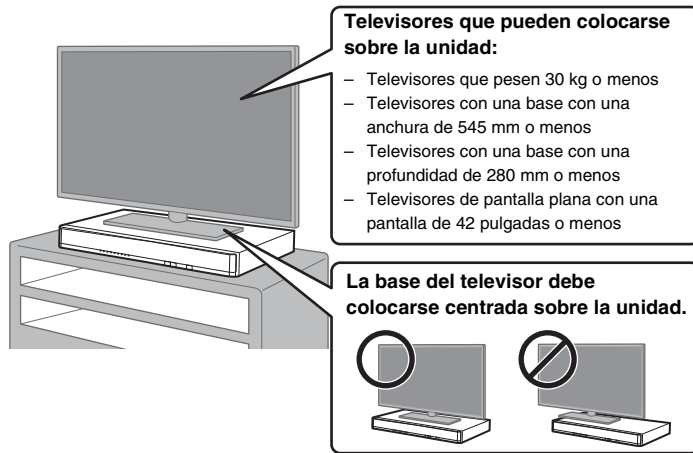

## Precauciones

- No es posible colocar encima de la unidad televisores de tubo.
- Si la base del televisor es demasiado grande para colocarla encima de la unidad, coloque la unidad en otro lugar, como un estante. En este caso, asegúrese de que el estante presenta una buena ventilación y que la unidad tiene un espacio suficiente a su alrededor, para evitar la acumulación de calor en el interior de la unidad.
- Coloque la unidad de modo que no sobresalga de los extremos del armario para el televisor.
- No coloque encima de la unidad dispositivos que no sean televisores. Si se coloca encima de la unidad un dispositivo como un reproductor de BD, podría producirse un error a causa de las vibraciones o la instalación del televisor podría perder estabilidad. Además, si se coloca encima de la unidad un objeto duro, podría provocar arañazos en la unidad.
- Nunca fije la unidad a una pared ni otras superficies utilizando un sistema anticaídas, como un cable o un soporte, como los suministrados con el televisor. En estos casos, si se produce un accidente, como un terremoto, la unidad podría desprenderse junto con el televisor. Lea atentamente el manual de instrucciones de su televisor y fije el televisor a una pared o una estructura resistente siguiendo las instrucciones.
- La unidad contiene altavoces de blindaje no magnético. No coloque objetos sensibles a campos magnéticos (unidades de disco duro, etc.) cerca de la unidad.
- Determine la posición de instalación teniendo en cuenta la conexión con dispositivos externos (como un televisor).

## Obtención de un efecto de sonido envolvente optimizado

Para disfrutar de un efecto de sonido envolvente optimizado, tenga en cuenta estas indicaciones al instalar la unidad.

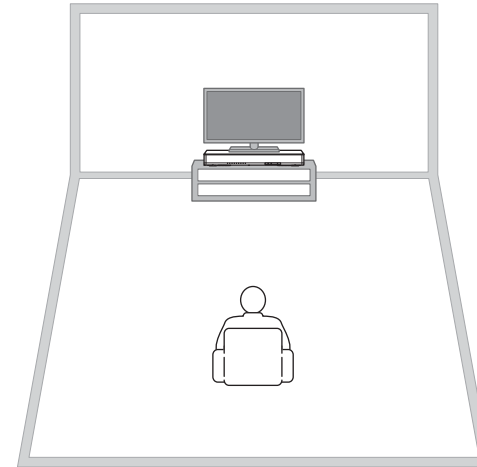

- Deje como mínimo una distancia de 2 metros entre la unidad y el oyente.
- Instale la unidad delante de la posición de escucha.

# Conexiones

Conecte a un TV (o a otro dispositivo periférico).

## PRECAUCIONES

- No conecte el cable de alimentación de la unidad a la toma de corriente de CA antes de realizar las conexiones.
- No emplee demasiada fuerza al insertar el conector del cable. Si lo hace, podría causar daños en el terminal o el conector del cable.

## 1 Conecte el TV y la unidad con el cable óptico.

Quite el tapón del cable óptico y compruebe la dirección del enchufe.



## 2 Conecte el cable de alimentación de la unidad y a una toma de corriente de CA.

## 3 Configure el TV de la forma descrita a continuación.

- Ponga el volumen del TV al mínimo.
- Desactive la salida de altavoz integrado del TV (si la hay).

## SUGERENCIA

- Si en su TV no se puede deshabilitar la salida de altavoz, podría deshabilitarla conectando auriculares a la toma de auriculares del TV. Para obtener más información, consulte el manual del TV.
- Las tomas de entrada TV y BD/DVD admiten las siguientes señales de audio.
  - PCM (2 canales)
  - Dolby Digital (hasta 5.1 canales)

## Unidad (parte trasera)

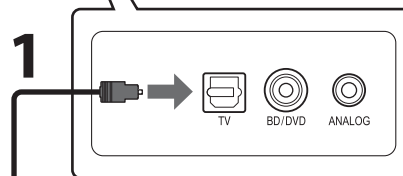
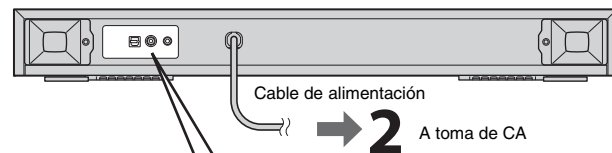

Cable óptico

TV 3

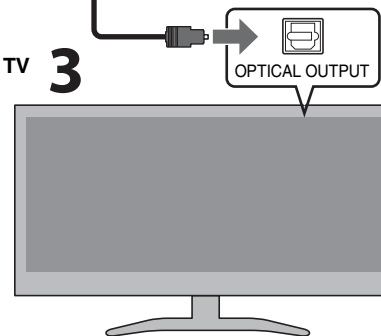

## SUGERENCIA

En los casos siguientes, conecte la salida de audio digital coaxial del dispositivo de reproducción a la entrada BD/DVD de la unidad con un cable digital coaxial y, después, pulse la tecla BD/DVD del mando a distancia para seleccionar la fuente de entrada.

- El televisor no tiene una salida óptica.
- El televisor no emite el audio del dispositivo de reproducción conectado (o lo emite a un volumen muy bajo).
- El audio del dispositivo de reproducción conectado al televisor no se oye como sonido envolvente.

Cable HDMI (etc.)



**Dispositivo de reproducción  
(por ejemplo, reproductor de BD)  
Descodificador**

## Conexión digital de un dispositivo externo

Puede conectar un dispositivo externo que tenga una salida de audio digital coaxial, como un reproductor de DVD, a la toma de entrada BD/DVD de la unidad.

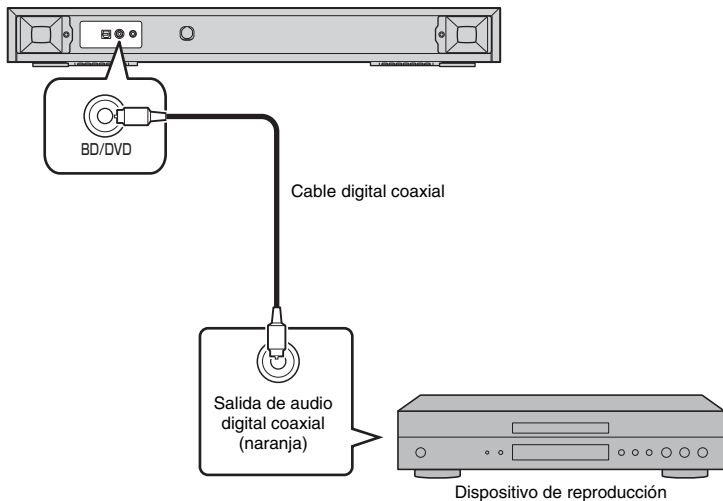

### NOTA

- Pulse la tecla BD/DVD del mando a distancia para seleccionar la fuente de entrada.

## Conexión analógica de un dispositivo externo (videoconsola)

Puede conectar un dispositivo externo, como una videoconsola o un televisor sin salida de audio digital, a la toma de entrada ANALOG de la unidad.

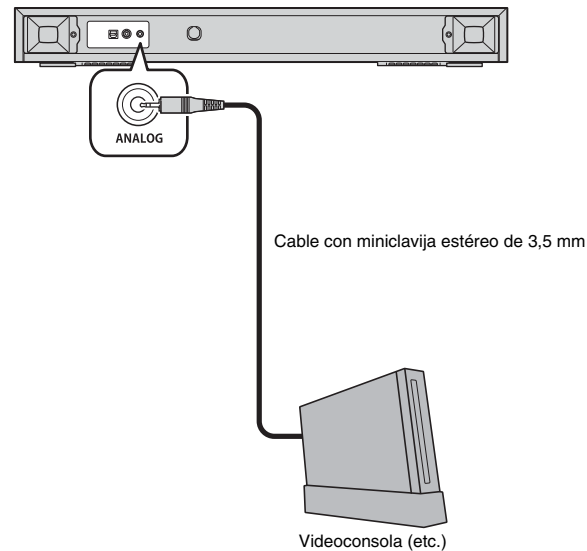

### NOTA

- Seleccione la tecla ANALOG del mando a distancia como fuente de entrada.
- Si puede ajustar el volumen de un dispositivo externo conectado a la toma de entrada ANALOG de la unidad, ajuste el mismo volumen que para el dispositivo externo conectado a la toma de entrada TV o BD/DVD.

# Funcionamiento

## Indicadores

Los indicadores del panel delantero parpadean o se iluminan para indicar el funcionamiento y el estado de los ajustes.

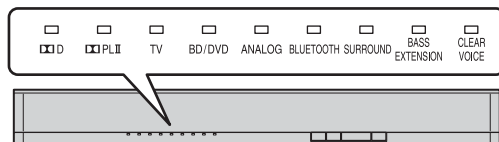

En este manual, se utilizan ilustraciones de los nueve indicadores de estado para las explicaciones.

- : Apagado
- : Se ilumina
- ☼ : Parpadea

(Ejemplo: cuando el indicador **PLII** y **SURROUND** parpadean y el indicador **TV** está encendido)



## Teclas de entrada

Seleccione una fuente de entrada para su reproducción.

- TV** ..... Audio de TV
- BD/DVD** ..... Audio de un dispositivo conectado a la toma de entrada BD/DVD
- ANALOG** ..... Audio de un dispositivo conectado a la toma de entrada ANALOG
- BLUETOOTH** ..... Audio de un dispositivo *Bluetooth* conectado

El indicador de la fuente de entrada seleccionada se ilumina.

(Ejemplo: cuando TV está seleccionado)



### SUGERENCIA

- Para reproducir el audio o ver vídeos del dispositivo conectado al TV, establezca la fuente de entrada del TV en el dispositivo de reproducción.
- Para obtener más información sobre la conexión *Bluetooth*, consulte "Escuchar sonido de un dispositivo *Bluetooth*" (p.10).

## Teclas SUBWOOFER (+/-)

Ajuste el volumen del subwoofer.



## Teclas VOLUME (+/-)

Ajuste el volumen de la unidad.

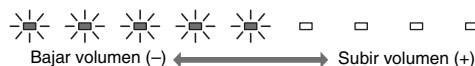

## Tecla LEARN★

Pone la unidad en modo de memorización del mando a distancia del televisor (p.12).

★: teclas que deben pulsarse durante más de 3 segundos  
LEARN, BLUETOOTH STANDBY, AUDIO DELAY

## Transmisor de señal del mando a distancia

Transmite señales infrarrojas.

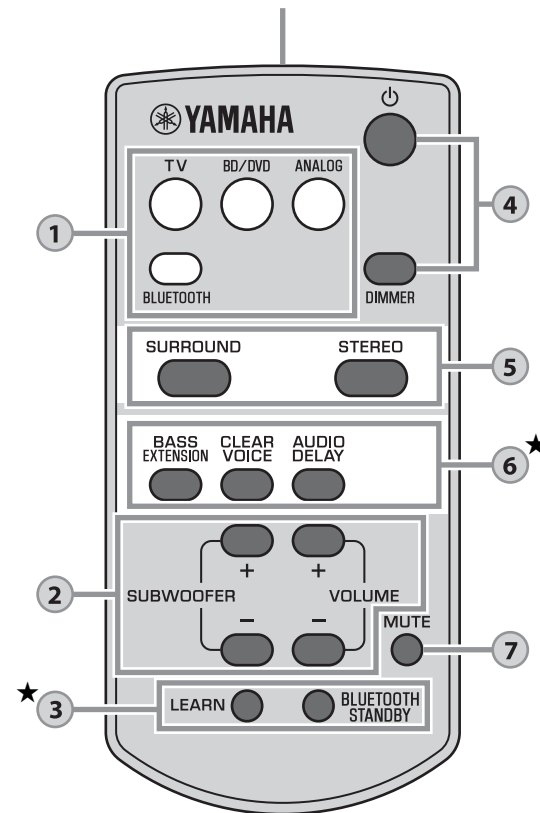

## Tecla BLUETOOTH STANDBY★

Activa/desactiva el modo de espera *Bluetooth* (p.11).



# Escuchar sonido de un dispositivo *Bluetooth*

Puede reproducir contenidos de forma inalámbrica utilizando dispositivos *Bluetooth*, como smartphones o reproductores de música digitales. Consulte también el manual de instrucciones del dispositivo *Bluetooth* para obtener más información.

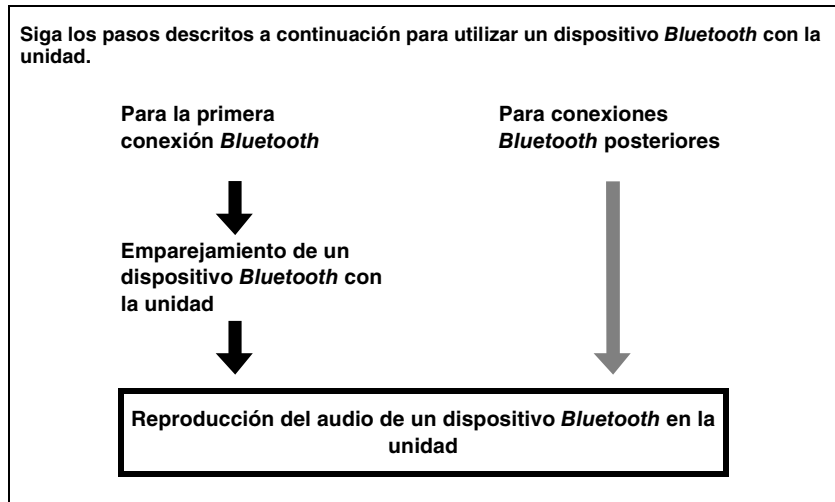
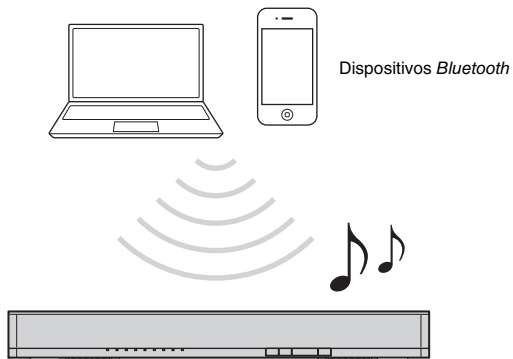

## Emparejamiento de un dispositivo *Bluetooth* con la unidad

Cuando se conecta a un dispositivo *Bluetooth* por primera vez, el “emparejado” entre el dispositivo y la unidad es un proceso obligatorio. El “emparejado” debe realizarse con cada dispositivo *Bluetooth* utilizado.

Cuando haya realizado el “emparejado” con un dispositivo, ya no tendrá que repetirlo la próxima vez que establezca la conexión con el mismo dispositivo.

### 1 Pulse el botón **BLUETOOTH** en el mando a distancia de la unidad para seleccionar *Bluetooth* como fuente de entrada.

Parpadea el indicador **BLUETOOTH** del panel delantero.



### 2 Active la función *Bluetooth* del dispositivo que desee emparejar y lleve a cabo el emparejamiento.

La operación varía en función del dispositivo. Consulte el manual de instrucciones del dispositivo.

### 3 Seleccione “SRT-700 Yamaha” en la lista de dispositivos *Bluetooth* del dispositivo.

Si le pide una contraseña (PIN), introduzca el número “0000”.

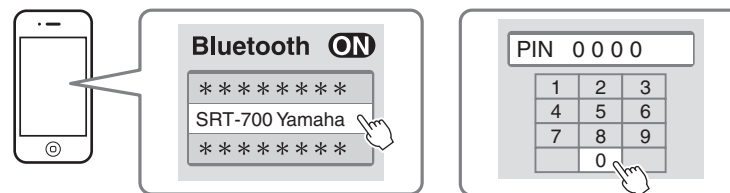

Cuando ha finalizado el emparejado, aparece o un mensaje de confirmación en el dispositivo.

#### NOTA

- Lleve a cabo el emparejamiento con el dispositivo *Bluetooth* y la unidad dejando una distancia entre ellos de no más de 10 metros.
- Se pueden emparejar hasta ocho dispositivos *Bluetooth* con la unidad. Si conecta un noveno dispositivo, se eliminarán los datos de emparejamiento del dispositivo que lleva más tiempo sin conectarse.
- Si se elimina la información de emparejado de un dispositivo, cuando quiera volver a usar dicho dispositivo, deberá volver a realizar el proceso de emparejado.
- Si ya hay conectado un dispositivo *Bluetooth* a la unidad, finalice la conexión *Bluetooth* (p.11) y lleve a cabo el emparejamiento con el nuevo dispositivo.
- Consulte “*Bluetooth*” (p.17) en “Resolución de problemas” si no consigue realizar el emparejamiento.



## Reproducción del audio de un dispositivo *Bluetooth* en la unidad

- Con la unidad encendida, pulse el botón **BLUETOOTH** en el mando a distancia de la unidad para seleccionar *Bluetooth* como fuente de entrada. Parpadea el indicador **BLUETOOTH** del panel delantero.



Parpadea

- Active la función *Bluetooth* del dispositivo y, a continuación, establezca la conexión.

Cuando se establezca correctamente la conexión *Bluetooth*, el indicador **BLUETOOTH** de la unidad se iluminará.



Se ilumina

- Reproduzca una canción en el dispositivo.

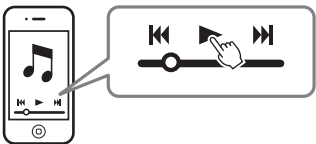

### NOTA

- Establezca la conexión *Bluetooth* con el dispositivo y la unidad dejando una distancia entre ellos de no más de 10 metros.
- Tal vez deba seleccionar "SRT-700 Yamaha" en la lista de dispositivos *Bluetooth* otra vez en caso de que tenga problemas con la conexión. Quizá tenga que cambiar el ajuste de salida al audio de salida de la unidad en función del dispositivo *Bluetooth* que esté utilizando.
- Ajuste el nivel del volumen del dispositivo *Bluetooth* si es necesario.
- Si ya hay conectado un dispositivo *Bluetooth* a la unidad, finalice dicha conexión *Bluetooth* y, a continuación, establezca la conexión con el nuevo dispositivo.

## Finalización de la conexión *Bluetooth*

La conexión *Bluetooth* se finaliza en los siguientes casos. Si finaliza la conexión *Bluetooth* con la unidad encendida, el indicador **BLUETOOTH** pasa de estar iluminado a parpadear, y la unidad permanece en el estado de espera de conexión.

- La función *Bluetooth* está apagada en el dispositivo compatible.
- Se pulsa el botón **BLUETOOTH** del mando a distancia de la unidad durante más de 3 segundos.
- La unidad se apaga.

## Uso del modo de espera *Bluetooth*

El modo de espera *Bluetooth* permite activar (o desactivar) la unidad automáticamente, una acción vinculada al estado de funcionamiento del dispositivo *Bluetooth*.

- Con la unidad encendida, mantenga pulsado el botón **BLUETOOTH STANDBY** en el mando a distancia de la unidad durante más de 3 segundos.

Mantener pulsada la tecla **BLUETOOTH STANDBY** durante más de 3 segundos activa y desactiva el modo.

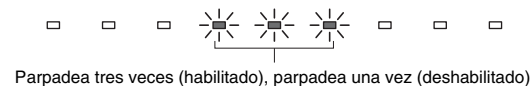

Parpadea tres veces (habilitado), parpadea una vez (deshabilitado)

Cuando el modo de espera *Bluetooth* está activado y la unidad está apagada, el indicador **BT D** se ilumina en rojo (**espera Bluetooth**).



Se ilumina (rojo)

### Funciones disponibles en dispositivos *Bluetooth* con el modo de espera *Bluetooth* activado

#### Función de encendido de interbloqueo (cuando la unidad está apagada)

Cuando se realiza la conexión *Bluetooth* en el dispositivo, la unidad se enciende y está lista para reproducir sonido desde el dispositivo.

#### Función de apagado de interbloqueo (cuando la unidad está encendida)

La unidad se apaga cuando la conexión *Bluetooth* finaliza en un dispositivo *Bluetooth*. (Solo cuando **BLUETOOTH** está seleccionado como fuente de entrada.)

## Uso de la aplicación **HOME THEATER CONTROLLER**

Si instala la aplicación gratuita "HOME THEATER CONTROLLER" en un dispositivo *Bluetooth*, por ejemplo, un smartphone, puede realizar distintas operaciones fácilmente y con comodidad con su dispositivo *Bluetooth*. (Opciones de configuración: funcionamiento básico, modo envolvente, ajustes de sonido)

### NOTA

- Para usar la aplicación, conecte la unidad y un dispositivo *Bluetooth* a través de una conexión *Bluetooth*.
- Si activa el modo de espera *Bluetooth* de la unidad, podrá encender la unidad con el dispositivo *Bluetooth*.

Para obtener más información sobre "HOME THEATER CONTROLLER", consulte la información del producto que encontrará en nuestro sitio web.

# Ajustes

## Programación de la unidad con el mando a distancia del televisor (función de memorización de mando a distancia de televisor)

Después de programar la unidad, puede utilizar el mando a distancia del televisor para controlar funciones como el encendido o apagado del televisor y la unidad al mismo tiempo o bien subir o bajar el volumen o activar o desactivar el silenciamiento de la unidad.

- Esta función solo está disponible si el mando a distancia del TV utiliza señales infrarrojas.
- Un mando a distancia por ondas de radio no funcionará en este caso.
- Si desea utilizar un mando a distancia de un descodificador de cable o satélite para controlar la unidad, utilice el mando a distancia infrarrojo del televisor original para programar la unidad y, a continuación, utilice el mando a distancia del descodificador para realizar las operaciones.
- Si el volumen del televisor también cambia al cambiar el volumen de la unidad, ajuste el volumen del televisor al mínimo o desactive la salida de altavoces.

**1** Apague el TV.

**2** Apague la unidad.

**3** Mantenga pulsada más de 3 segundos la tecla **LEARN** del mando a distancia de la unidad para poner la unidad en modo de memorización.

Cuando la unidad está en modo de memorización, los indicadores del panel delantero parpadean como se muestra a continuación.

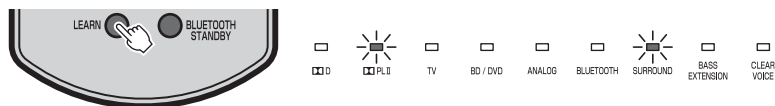

### NOTA

- Los pasos 4 al 7 requieren usar solo el mando a distancia del televisor y las teclas del panel delantero de la unidad. El mando a distancia de la unidad no es necesario.
- Si la unidad ya tiene funciones memorizadas, se encenderán los siguientes indicadores.  
Silencio: TV  
Volumen (-): BD/DVD  
Volumen (+): ANALOG  
Encendido: BLUETOOTH

**4** Memorice en la unidad el código de “Silencio” del mando a distancia del televisor.

4-1 Pulse **MUTE** en el panel delantero de la unidad.



4-2 Apuntando el mando a distancia del TV hacia el sensor del mando a distancia, mantenga pulsado el botón de silencio durante más de 1 segundo dos o tres veces.

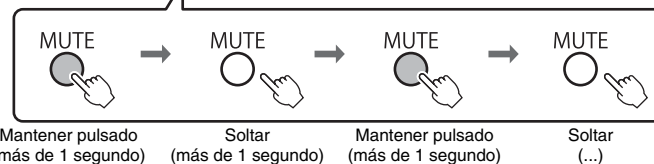
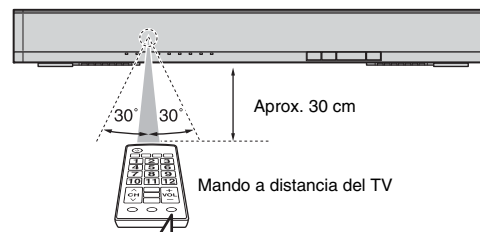

Resultado	Pitido/zumbido	Indicadores
Memorización correcta	Una vez	□ ☀ □ ■ □ □ ☀ □ □ Se ilumina
Memorización no realizada * Repita el proceso desde el paso 4-1.	Dos veces	□ ☀ ☀ ☀ ☀ ☀ ☀ □ □ Parpadeo

**5** Memorice en la unidad el código de “Volumen (-)” del mando a distancia del televisor.

5-1 Pulse **VOLUMEN (-)** en el panel delantero de la unidad.

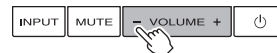

5-2 Apuntando el mando a distancia del TV hacia el sensor del mando a distancia, mantenga pulsado el botón de volumen (-) durante más de 1 segundo dos o tres veces.

Resultado	Pitido/zumbido	Indicadores
Memorización correcta	Una vez	□ ☀ □ ■ □ □ ☀ □ □ Se ilumina
Memorización no realizada * Repita el proceso desde el paso 5-1.	Dos veces	□ ☀ ☀ ☀ ☀ ☀ ☀ □ □ Parpadeo

## 6 Memorice en la unidad el código de “Volumen (+)” del mando a distancia del televisor.

### 6-1 Pulse VOLUME (+) en el panel delantero de la unidad.



### 6-2 Apuntando el mando a distancia del TV hacia el sensor del mando a distancia, mantenga pulsado el botón de volumen (+) durante más de 1 segundo dos o tres veces.

Resultado	Pitido/zumbido	Indicadores
Memorización correcta	Una vez	<p>Se ilumina</p>
Memorización no realizada * Repita el proceso desde el paso 6-1.	Dos veces	<p>Parpadeo</p>

## 7 Memorice en la unidad el código de “Encendido” del mando a distancia del televisor.

### 7-1 Pulse (encendido) en el panel delantero de la unidad.



### 7-2 Apuntando el mando a distancia del TV hacia el sensor del mando a distancia, mantenga pulsado el botón de encendido durante más de 1 segundo dos o tres veces.

Resultado	Pitido/zumbido	Indicadores
Memorización correcta	Una vez	<p>Se ilumina</p>
Memorización no realizada * Repita el proceso desde el paso 7-1.	Dos veces	<p>Parpadeo</p>

## 8 Para finalizar el modo de memorización, pulse la tecla LEARN en el mando a distancia de la unidad.

Así se han llevado a cabo todos los ajustes necesarios. Ahora puede controlar la unidad con la tecla de silencio, o las teclas de volumen o de encendido del mando a distancia del televisor.

### SUGERENCIA

- El modo de memorización terminará automáticamente si no se realiza ninguna operación en más de 5 minutos.
- Ponga el volumen del televisor al mínimo. Cuando suba el volumen de la unidad con el mando a distancia del televisor, el volumen del televisor podría subir también. En ese caso, realice el paso 3 de “Conexiones” (p.6) para cambiar el ajuste del televisor.
- Puede pulsar la tecla (encendido) del mando a distancia de la unidad para finalizar el modo de memorización.

## Borrado de todas las funciones programadas

### 1 Con la unidad apagada, mantenga pulsado el botón LEARN en el mando a distancia de la unidad durante más de 3 segundos (para acceder al modo de memorización).

Cuando la unidad está en modo de memorización, los indicadores del panel delantero parpadean como se muestra a continuación.

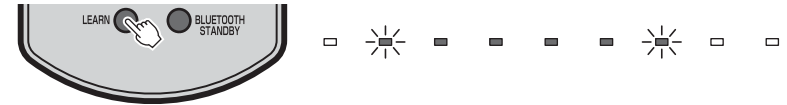

### 2 Mantenga pulsado más de 3 segundos INPUT en el panel delantero de la unidad.

El indicador asociado a la función memorizada se apaga, y los indicadores del panel delantero parpadean tal y como se muestra a continuación.



Si se realiza todo el borrado, se oirán tres pitidos.

### 3 Pulse el botón LEARN en el mando a distancia de la unidad.

## Configuración de la función de espera automática

Si activa la función de consumo en espera automática, no deberá preocuparse por si se le olvida apagar la unidad o por si se queda dormido mientras ve la tele.

### NOTA

- Si la función de consumo en espera automática está activada y se cumple una de las siguientes condiciones, la unidad se apagará automáticamente.
  - No se ha realizado ninguna operación en 8 horas.
  - No se recibe audio ni se realizan operaciones en 20 minutos con BLUETOOTH seleccionado como fuente de entrada.

## 1 Con la unidad apagada, mantenga pulsado el botón MUTE del mando a distancia de la unidad durante más de 3 segundos para activar/desactivar la función de consumo en espera automática.

Puede saber el estado de la función de consumo en espera automática fijándose en los indicadores del panel delantero durante varios segundos justo después de encender la unidad.

MUTE



Apagado (habilitado), se ilumina (deshabilitado)

### SUGERENCIA

- La configuración inicial varía en función del país o la región.
  - Modelos para Reino Unido y Europa: habilitado
  - Resto de modelos: deshabilitado

## Inicialización de la unidad

Realice el procedimiento siguiente para inicializar la unidad.

- 1 Apague la unidad.
- 2 Mantenga pulsado  (encendido) en el panel delantero de la unidad más de 3 segundos.

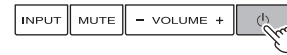

Parpadea (inicializado)

# Resolución de problemas



Consulte la tabla inferior cuando la unidad no funcione correctamente. Si el problema que tiene no aparece en la lista a continuación, o si las instrucciones no le sirven de ayuda, apague la unidad, desenchufe el cable de alimentación y póngase en contacto con un centro Yamaha de atención al cliente o concesionario autorizado.

En primer lugar, compruebe lo siguiente:

- ① Los cables de alimentación de la unidad, el televisor y los dispositivos de reproducción (como reproductores BD) están bien conectados a tomas de CA.
- ② La unidad, el subwoofer, el televisor y los dispositivos de reproducción (como reproductores BD) están encendidos.
- ③ Los conectores de cada cable están insertados correctamente en las tomas de cada dispositivo.

## Alimentación y sistema

Problema	Causa	Solución
El equipo se apaga de repente.	La función de espera automática ha funcionado correctamente. Si la función de consumo en espera automática está activada y se cumple una de las siguientes condiciones, la unidad se apagará automáticamente. <ul style="list-style-type: none"> <li>- No se ha realizado ninguna operación en 8 horas.</li> <li>- No se recibe audio ni se realizan operaciones en 20 minutos con BLUETOOTH seleccionado como fuente de entrada.</li> </ul>	Encienda de nuevo la unidad. Para evitar que la unidad se apague automáticamente, desactive la función de consumo en espera automática (p.14).
	Se han activado los circuitos de protección. (El indicador  D del panel delantero de la unidad parpadea.)	Confirme que todas las conexiones son correctas y encienda de nuevo la unidad. Si la unidad se apaga con frecuencia, desenchufe el cable de alimentación de la toma eléctrica de CA y póngase en contacto con su distribuidor o centro de servicio Yamaha más cercano.
	Se ha finalizado una conexión Bluetooth en un dispositivo Bluetooth con el modo de espera Bluetooth activado.	Desactive el modo de espera Bluetooth (p.11).

<b>La unidad no se puede encender.</b>	Se han activado los circuitos de protección tres veces seguidas. (Si intenta encender la unidad en estas condiciones, el indicador  D del panel delantero de la unidad parpadeará.)	Para proteger el producto, no es posible encenderlo en estas condiciones. Desenchufe el cable de alimentación de la toma de CA y póngase en contacto con su distribuidor o centro de servicio Yamaha más cercano.
<b>Todos los indicadores se apagan aunque la unidad está encendida (puede parecer que la unidad está apagada).</b>	Se ha desactivado el brillo de los indicadores utilizando la tecla DIMMER.	Utilice la tecla DIMMER para configurar el brillo deseado (p.9).
<b>La unidad no responde correctamente.</b>	El microprocesador interno se ha bloqueado debido a una descarga eléctrica externa (como un rayo o electricidad estática excesiva) o a una caída del voltaje de la fuente de alimentación.	Mantenga pulsado más de 10 segundos  (encendido) en la parte delantera de la unidad para que se vuelva a encender. (Si el problema persiste, desconecte el cable de alimentación de la toma de pared de CA y vuelva a enchufarlo.)
<b>La unidad empieza a funcionar sola.</b>	Se está usando otro dispositivo Bluetooth cerca.	Finalice la conexión Bluetooth de la unidad (p.11).
<b>No es posible controlar la unidad con la aplicación "HOME THEATER CONTROLLER". (La pantalla de la aplicación no sale del modo de demostración.)</b>	El dispositivo Bluetooth en el que se ha instalado la aplicación no está conectado a la unidad.	Conecte el dispositivo Bluetooth y la unidad a través de Bluetooth y utilice la aplicación.

## Audio

Problema	Causa	Solución
<b>No hay sonido.</b>	Está seleccionada otra fuente de entrada.	Seleccione una fuente de entrada adecuada (p.8).
	Está activada la función de silencio.	Cancele la función de silencio (p.9).
	El volumen está demasiado bajo.	Suba el volumen (p.8).
	El cable de alimentación de la unidad no está bien conectado.	Asegúrese de que el cable de alimentación de la unidad esté conectado correctamente a la toma de pared de CA (p.6).
	Se han utilizado las tomas de entrada de ambos dispositivos para la conexión.	Conecte la toma de entrada de la unidad y la toma de salida del dispositivo de reproducción externo.
	La unidad está recibiendo señales que no puede reproducir.	Cambie el ajuste de la salida de audio digital del dispositivo de reproducción por PCM o Dolby Digital.
<b>No se emite sonido desde el subwoofer.</b>	El volumen del subwoofer es demasiado bajo.	Suba el volumen del subwoofer (p.8).
	La fuente de reproducción no contiene señales de baja frecuencia.	Reproduzca una fuente de sonido con señales de baja frecuencia y compruebe que se emite sonido desde el subwoofer.
<b>El volumen se reduce cuando se enciende la unidad.</b>	Se ha activado la función de ajuste automático del volumen. Para impedir que el volumen sea demasiado alto, la unidad ajusta automáticamente su volumen en un nivel determinado al encenderse.	Si es necesario, suba el volumen (p.8).
<b>No hay efecto envolvente.</b>	Está seleccionada la reproducción en estéreo.	Seleccione la reproducción envolvente (p.9).
	El volumen está demasiado bajo.	Suba el volumen (p.8).
	El TV o el dispositivo de reproducción está ajustado para emitir solo audio de 2 canales (como PCM).	Cambie el ajuste de la salida de audio digital del TV o el dispositivo de reproducción por Dolby Digital o BitStream.
	El audio se emite desde los altavoces integrados del TV.	Ponga el volumen del TV al mínimo (p.6).
	La posición de escucha está demasiado cerca de la unidad.	Colóquese en un sitio más alejado de la unidad.
<b>Se oye ruido.</b>	La unidad está demasiado cerca de otro dispositivo digital o de alta frecuencia.	Aleje el dispositivo de la unidad.

## Mando a distancia

Problema	Causa	Solución
<b>La unidad no se puede controlar por medio del mando a distancia.</b>	La unidad se encuentra fuera del rango operativo.	Utilice el mando a distancia dentro del rango operativo (p.2).
	Las pilas están casi agotadas.	Sustitúyalas por pilas nuevas (p.2).
	El sensor del mando a distancia de la unidad está expuesto a la luz solar directa o a una luz intensa.	Ajuste el ángulo de iluminación o vuelva a colocar la unidad.
<b>La unidad no memoriza las operaciones del mando a distancia del televisor.</b>	El botón del mando a distancia del TV no se mantuvo pulsado el tiempo suficiente.	Mantenga la tecla pulsada más de 1 segundo dos o tres veces (p.12).
	El mando a distancia del TV no usa señales infrarrojas. (Algunos mandos a distancia podrían no funcionar aunque utilicen señales infrarrojas.)	En ese caso, no se puede usar la función de memorización del mando a distancia de TV. Utilice el mando a distancia de la unidad para controlar la unidad.
	La posición desde la que ha utilizado el mando a distancia del TV no es adecuada.	Utilice el mando a distancia del TV desde una posición adecuada (p.12).
	Las pilas del mando a distancia del TV están bajas.	Sustitúyalas por pilas nuevas.
	El sensor del mando a distancia de la unidad está expuesto a la luz solar directa o a una luz intensa.	Ajuste el ángulo de iluminación o vuelva a colocar la unidad.
	La luz de la pantalla del TV ha interferido con la transmisión de la señal del mando a distancia.	Apague el TV y vuelva a realizar la operación de memorización (p.12).
<b>El sonido se emite desde el televisor cuando se sube el volumen de la unidad con el mando a distancia del televisor. (cuando se usa la función de memorización del mando a distancia de TV)</b>	La salida de audio está activada en el TV.	Cambie el ajuste del TV para deshabilitar la salida por los altavoces del TV. Si su TV no permite hacerlo, pruebe uno de los métodos siguientes. <ul style="list-style-type: none"> <li>- Conecte unos auriculares a la toma correspondiente del TV.</li> <li>- Ponga el volumen del TV al mínimo.</li> </ul>

<b>La unidad y el TV se encienden y apagan en sentido contrario. (Por ejemplo, el TV se apaga si se enciende la unidad.) (cuando se usa la función de memorización del mando a distancia de TV)</b>	El TV estaba encendido la última vez que realizó la operación de memorización.	Pulse el botón de encendido del televisor y  (encendido) en el panel delantero de la unidad para encender ambos equipos y, a continuación, pulse el botón de encendido del mando a distancia del televisor para apagarlos.
---	--	---

## Bluetooth

Problema	Causa	Solución
<b>No es posible emparejar la unidad con el dispositivo Bluetooth.</b>	<i>Bluetooth</i> no está seleccionado como fuente de entrada.	Seleccione <i>Bluetooth</i> como fuente de entrada.
	El dispositivo no admite A2DP.	Lleve a cabo el emparejado con un dispositivo que admita A2DP.
	Un adaptador <i>Bluetooth</i> , etc. que quiere emparejar con la unidad tiene una contraseña distinta de "0000".	Utilice un adaptador <i>Bluetooth</i> , etc. cuya contraseña sea "0000".
	La unidad y el dispositivo están demasiado lejos.	Acerque el dispositivo a la unidad.
	Hay señales de salida de un dispositivo (horno microondas, LAN inalámbrica, etc.) en la banda de frecuencia de 2,4 GHz cerca.	Aleje la unidad del dispositivo que está emitiendo las señales de frecuencia de radio. Si el dispositivo <i>Bluetooth</i> dispone de la función de LAN inalámbrica, apague la función de LAN inalámbrica y active únicamente la función <i>Bluetooth</i> .
	Hay otro dispositivo <i>Bluetooth</i> conectado.	Finalice la conexión <i>Bluetooth</i> actual y lleve a cabo el emparejado con el nuevo dispositivo.

<b>No es posible establecer una conexión Bluetooth.</b>	Hay otro dispositivo <i>Bluetooth</i> conectado.	La unidad no puede establecer múltiples conexiones <i>Bluetooth</i> . Finalice la conexión <i>Bluetooth</i> actual y establezca la conexión nueva con el dispositivo que desee.
	Hay más de nueve dispositivos emparejados y la información de emparejado más antigua se ha eliminado.	Vuelva a realizar el emparejado. La unidad puede conservar la información de emparejamiento de hasta ocho dispositivos. Si empareja un noveno dispositivo, se eliminarán los datos de emparejamiento del dispositivo que lleva más tiempo sin conectarse.
<b>Imposible establecer una conexión Bluetooth (el indicador BLUETOOTH sigue parpadeando rápido).</b>	Hay un problema en la unidad.	Desenchufe el cable de alimentación de la toma de CA y póngase en contacto con su distribuidor o centro de servicio Yamaha más cercano.
<b>No se produce sonido o el sonido se interrumpe durante la reproducción.</b>	La conexión <i>Bluetooth</i> de la unidad con el dispositivo se ha cancelado.	Vuelva a realizar el proceso de conexión <i>Bluetooth</i> (p.10).
	<i>Bluetooth</i> no está seleccionado como fuente de entrada.	Seleccione <i>Bluetooth</i> como fuente de entrada.
	La unidad y el dispositivo están demasiado lejos.	Acerque el dispositivo a la unidad.
	Hay señales de salida de un dispositivo (horno microondas, LAN inalámbrica, etc.) en la banda de frecuencia de 2,4 GHz cerca.	Aleje la unidad del dispositivo que está emitiendo las señales de frecuencia de radio. Si el dispositivo <i>Bluetooth</i> dispone de la función de LAN inalámbrica, apague la función de LAN inalámbrica y active únicamente la función <i>Bluetooth</i> .
	El dispositivo no está configurado para enviar señales de audio <i>Bluetooth</i> a la unidad.	Cambie la configuración de la salida de audio y el ajuste de conexión en el dispositivo.
	No se puede realizar la reproducción en el dispositivo.	Realice la reproducción en el dispositivo.
	El volumen del dispositivo está ajustado en el mínimo.	Suba el nivel de volumen del dispositivo.

# Especificaciones

Elemento		Especificaciones
Sección de amplificador	Potencia de salida nominal máxima	Delantero L/R 30 W x 2 canales Subwoofer 60 W
	Tipo	Suspensión acústica
Sección de Delantero L/R	Controlador	Conos de blindaje no magnético de 4 x 10 cm x 2
	Respuesta de frecuencia	De 170 Hz a 23 kHz
	Impedancia	6 Ω
	Tipo	Reflejo de graves
Sección del subwoofer	Controlador	Blindaje no magnético con cono de 7,5 cm x 2
	Respuesta de frecuencia	De 50 Hz a 170 Hz
	Impedancia	3 Ω
	Tipo	Reflejo de graves
Descodificador	Señal de audio admitida (TV, BD/DVD)	PCM (2 canales) Dolby Digital (hasta 5.1 canales)
Tomas de entrada	Digital (Óptica)	1 (TV)
	Digital (Coaxial)	1 (BD/DVD)
	Análogica (mini estéreo de 3,5 mm)	1 (ANALOG)
Bluetooth	Versión de Bluetooth	Ver. 2.1 +EDR
	Protocolos admitidos	A2DP, SPP
	Códecs admitidos	SBC, MPEG4 AAC
	Salida inalámbrica	Bluetooth Clase 2
	Distancia máxima de comunicación	10 m (sin obstáculos)
	Método de protección de contenidos admitido	SCMS-T

General	Alimentación eléctrica	Modelos de EE. UU. y Canadá: 120 V de CA, 60 Hz Modelo de Taiwán: 110-120 V de CA, 50/60 Hz Modelo de China: 220 V de CA, 50 Hz Otros modelos: 220-240 V de CA, 50/60 Hz
	Consumo	22 W
	Consumo en espera	0,4 W (modelos de Taiwán, EE. UU. y Canadá) 0,5 W (China y otros modelos)
	Consumo en espera de Bluetooth	0,5 W (modelos de Taiwán, EE. UU. y Canadá) 0,6 W (China y otros modelos)
	Televisores que pueden colocarse sobre la unidad	Un televisor de pantalla plana que cumpla las siguientes condiciones Peso: 30 kg o menos Anchura de la base: 545 mm o menos Profundidad de la base: 280 mm o menos Tamaño de la pantalla: 42 pulgadas o menos
	Dimensiones (Anchura x Altura x Profundidad)	546 x 65 x 300 mm
	Peso	6,1 kg

\* Las especificaciones están sujetas a cambios sin previo aviso.



Este sistema incorpora la tecnología acústica virtual AIR SURROUND XTREME de Yamaha, que permite disfrutar de un sonido envolvente posicional de alta calidad con 7.1 canales utilizando la unidad.



Bluetooth es una marca registrada de Bluetooth SIG y Yamaha la utiliza de acuerdo con un contrato de licencia.



Fabricado con la licencia de Dolby Laboratories. Dolby, Pro Logic, y el símbolo de la doble D son marcas comerciales de Dolby Laboratories.

"Blu-ray Disc™", "Blu-ray™" y los logotipos son marcas comerciales de la Blu-ray Disc Association.



### Bluetooth

- *Bluetooth* es una tecnología para la comunicación inalámbrica entre dispositivos a través de la banda de frecuencia de 2,4 GHz, una banda que se puede usar sin necesidad de licencia.

### Gestión de las comunicaciones Bluetooth

- La banda de 2,4 GHz utilizada por los dispositivos *Bluetooth* compatibles es una banda de radio que muchos otros equipos también utilizan. Aunque los dispositivos *Bluetooth* compatibles utilizan una tecnología que reduce al mínimo la influencia de otros componentes que puedan estar usando la misma banda de radio, esta influencia inevitablemente puede reducir la velocidad o la distancia de las comunicaciones y, en algunos casos, interrumpir la comunicación.
- La velocidad de transferencia de la señal y la distancia a la que es posible la comunicación varía en función de la distancia entre los dispositivos comunicantes, la presencia de obstáculos, las condiciones de las ondas de radio y el tipo de equipamiento.
- Yamaha no garantiza el funcionamiento de todas las conexiones inalámbricas entre la unidad y otros dispositivos compatibles con *Bluetooth*.

### Información para usuarios sobre recolección y disposición de equipamiento viejo y baterías usadas



Estos símbolos en los productos, embalaje, y/o documentación que se acompañe significan que los productos electrónicos y eléctricos usados y las baterías usadas no deben ser mezclados con desechos domésticos corrientes. Para el tratamiento, recuperación y reciclado apropiado de los productos viejos y las baterías usadas, por favor llévelos a puntos de recolección aplicables, de acuerdo a su legislación nacional y las directivas 2002/96/EC y 2006/66/EC.



Al desechar estos productos y baterías correctamente, ayudará a ahorrar recursos valiosos y a prevenir cualquier potencial efecto negativo sobre la salud humana y el medio ambiente, el cual podría surgir de un inapropiado manejo de los desechos.



Para más información sobre recolección y reciclado de productos viejos y baterías, por favor contacte a su municipio local, su servicio de gestión de residuos o el punto de venta en el cual usted adquirió los artículos.



#### [Información sobre la eliminación en otros países fuera de la Unión Europea]

Estos símbolos sólo son válidos en la Unión Europea. Si desea deshacerse de estos artículos, por favor contacte a sus autoridades locales y pregunte por el método correcto de eliminación.

**Pb**

#### Nota sobre el símbolo de la batería (ejemplos de dos símbolos de la parte inferior):

Este símbolo podría ser utilizado en combinación con un símbolo químico. En este caso el mismo obedece a un requerimiento dispuesto por la Directiva para el elemento químico involucrado.



# 目录

附带的物品 .....	2
功能 .....	3
常见问题 .....	3
主机部件名称和功能 .....	4
安装 .....	5
连接 .....	6
操作 .....	8
聆听来自 <i>Bluetooth</i> 装置的声音 .....	10
设置 .....	12
使用电视遥控器对本机编程（电视遥控器学习功能） .....	12
设定自动电源待机功能 .....	14
初始化本机 .....	14
故障排除 .....	15
规格 .....	17

## 关于本手册

### 注

这表示与本产品的使用及其功能限制有关的注意事项。

### 提示

这表示为方便使用而提供的补充说明。

# 附带的物品

确保您收到了以下所有物品。



主机

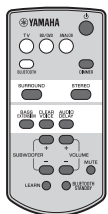

遥控器

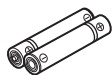

电池 x 2  
(AAA, R03, UM4)

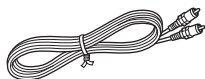

同轴数字缆线 \* (1.5 m)  
\* 中国机型



使用说明书  
(本说明书)

## 准备遥控器

使用前撕下保护膜。

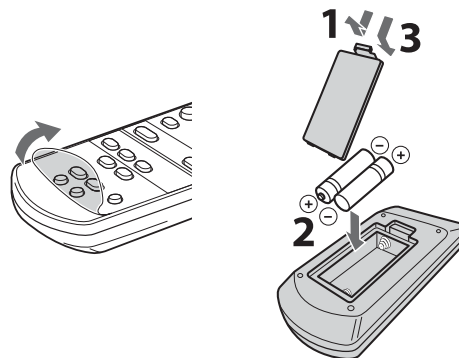

## 遥控器的操作范围

保持在以下所示的操作范围内。

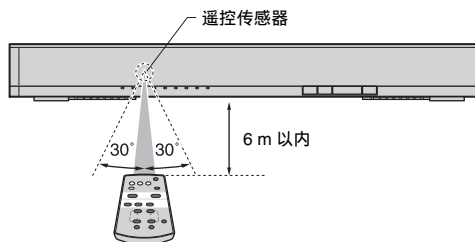

# 功能

欣赏本机给您带来的强劲而又逼真的音效。本机是一款家庭影院系统，安装方便，还可以轻松连接电视机和其他设备。

## • AIR SURROUND XTREME

欣赏 7.1 声道环绕声，创建宽广深厚的声级，仿佛扬声器不仅位于前方，还位于左右两侧，以及聆听者的身后（第 9 页）。

## • 低音扩展

欣赏由 Yamaha 独创的低音增强技术“高级的低音扩展处理”实现的强劲低音（第 9 页）。

## • Bluetooth® 连接 Bluetooth®

可轻松播放 Bluetooth 兼容智能手机、平板电脑或计算机上的内容（第 10 页）。

您可以通过压缩音乐增强器欣赏接近原音的逼真且难忘的声音。

## • HOME THEATER CONTROLLER

通过安装专用控制应用程序“HOME THEATER CONTROLLER”，可以轻松操作本机。

## • 电视机遥控器学习功能

使用电视遥控器操作本机（第 12 页）。

## • 语音清晰

能让语音声音（如对话和解说）变清晰（第 9 页）。

# 常见问题

以下章节介绍关于本机的常用功能和常见问题。

**Q1 是否可以使用电视机的遥控器操作本机？在电视机和本机的遥控器之间切换不方便。**

**A1 是。**通过“电视机的遥控学习”功能可以使用电视机的遥控器控制本机（第 12 页）。

此功能仅适用于 IR（红外线）遥控器。请检查您电视机的遥控器类型。

---

**Q2 是否能改善对话的清晰度？**

**A2 是。**通过“清晰语音”功能（第 9 页）可让电影、电视新闻、体育节目等中的对话更加清晰。

---

**Q3 是否能使用智能手机操作本机？而且，是否能用智能手机打开 / 关闭本机？**

**A3 是。**通过使用专用控制应用程序“HOME THEATER CONTROLLER”（第 11 页），可以用智能手机操作本机。  
使用此功能时，需要通过 Bluetooth 连接将智能手机连接至本机。  
而且，如果使用 Bluetooth 待机模式功能，当在智能手机和本机之间建立 Bluetooth 连接时，本机就会打开，断开连接时则关闭（第 11 页）。

# 主机部件名称和功能

## 前面板

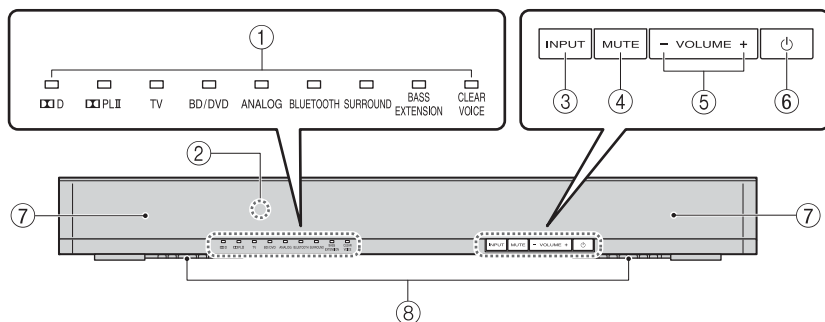

### ① 指示灯

指示本机的状态。有关指示灯的主要功能，请参阅“操作”（第 8 至 9 页）。

### ② 遥控传感器

接收本机的遥控器的红外线信号（第 2 页）。

### ③ INPUT 键

选择要播放的输入源（第 8 页）。

### ④ MUTE 键

关闭音频输出。再按此键取消静音（第 9 页）。

### ⑤ VOLUME (+/-) 键

调节音量（第 8 页）。

### ⑥ 电源键

打开或关闭（待机）本机（第 9 页）。

#### 提示

- 当自动电源待机功能启用时，本机可能会自动关闭（第 14 页）。

### ⑦ 扬声器

### ⑧ 双内置超低音扬声器

内置超低音扬声器位于本机的底部。

## 后面板

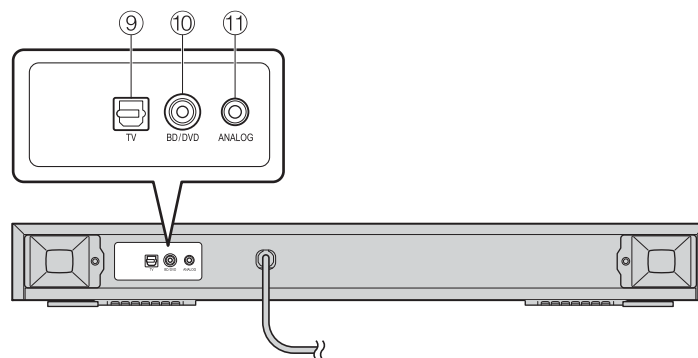

### ⑨ TV 输入插孔

用于通过光纤缆线连接电视机（第 6 页）。

### ⑩ BD/DVD 输入插孔

用于通过同轴数字缆线连接 Blu-ray Disc (BD) 播放机等播放装置（第 7 页）。

### ⑪ ANALOG 输入插孔

用于通过 3.5 mm 立体声迷你插头缆线连接外部装置（第 7 页）。

# 安装

将本机放在平坦表面（如电视机柜上面），然后将电视机放在本机上。

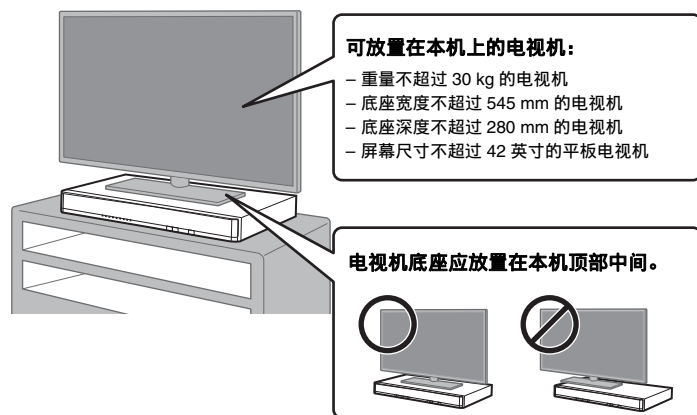

## 注意

- 本机上不可放置 CRT 电视机。
- 如果电视机底座过大而不适合放在本机之上，请将本机放在开放式架子等其他位置。该情况下，确保架子通风良好且本机周围间隙充足，以防热量积聚在本机内部。
- 放置本机时，使其不会伸出电视机柜的边缘。
- 请勿将电视机以外的任何设备放置在本机上。如果 BD 播放机等设备放置在本机上，可能会因振动而产生故障，或电视机安装可能会不稳固。此外，如果在本机上放置硬物，可能会划伤本机。
- 切勿使用电视机随附的防坠绳或支架等防坠落装置将本机固定在墙壁或其他表面上。否则，如果发生地震等事故，会使本机与电视机一起掉落。请仔细阅读电视机的使用说明书并按照说明将电视机固定到墙壁或坚固物体。
- 本机内含非磁屏蔽扬声器。请勿在本机附近放置磁敏感物品（硬盘驱动器等）。
- 确定安装位置时应考虑与外部设备（电视机等）的连接。

## 获得更好的环绕声效果

若要获得更好的环绕声效果，安装本机时请注意以下几点。

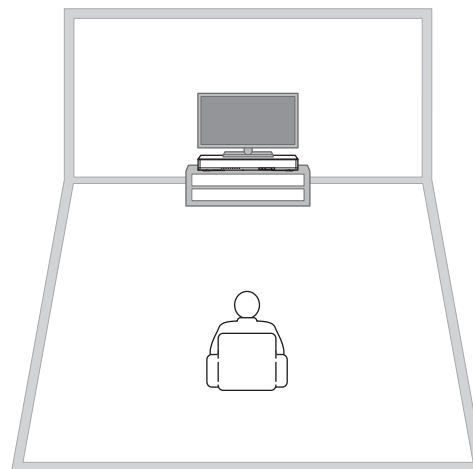

- 本机与听者之间的距离保持在 2 米以上。
- 将本机安装在听者位置的前面。

# 连接

连接到电视机（或其他外部装置）。

## 注意

- 在连接之前，请勿将本机的电源线连接到交流电源插座。
- 插入缆线插头时切勿用力过大。否则可能损坏缆线插头或端子。

## 1 使用光纤缆线（市售）连接电视机和本机。

取下光纤缆线的盖帽，然后检查插头的方向。



## 2 将本机的电源线连接到交流电源插座。

## 3 按如下所示设置电视机。

- 将电视机音量设定至最小。
- 禁用电视机内置扬声器输出（如果有此功能）。

## 提示

- 如果电视机上没有禁用扬声器输出设置，则可以将耳机连接到电视机的耳机插孔来禁用扬声器输出。有关详情，请参阅电视机使用说明书。
- TV 和 BD/DVD 输入插孔支持以下音频信号。
  - PCM（双声道）
  - Dolby Digital（最多 5.1 声道）

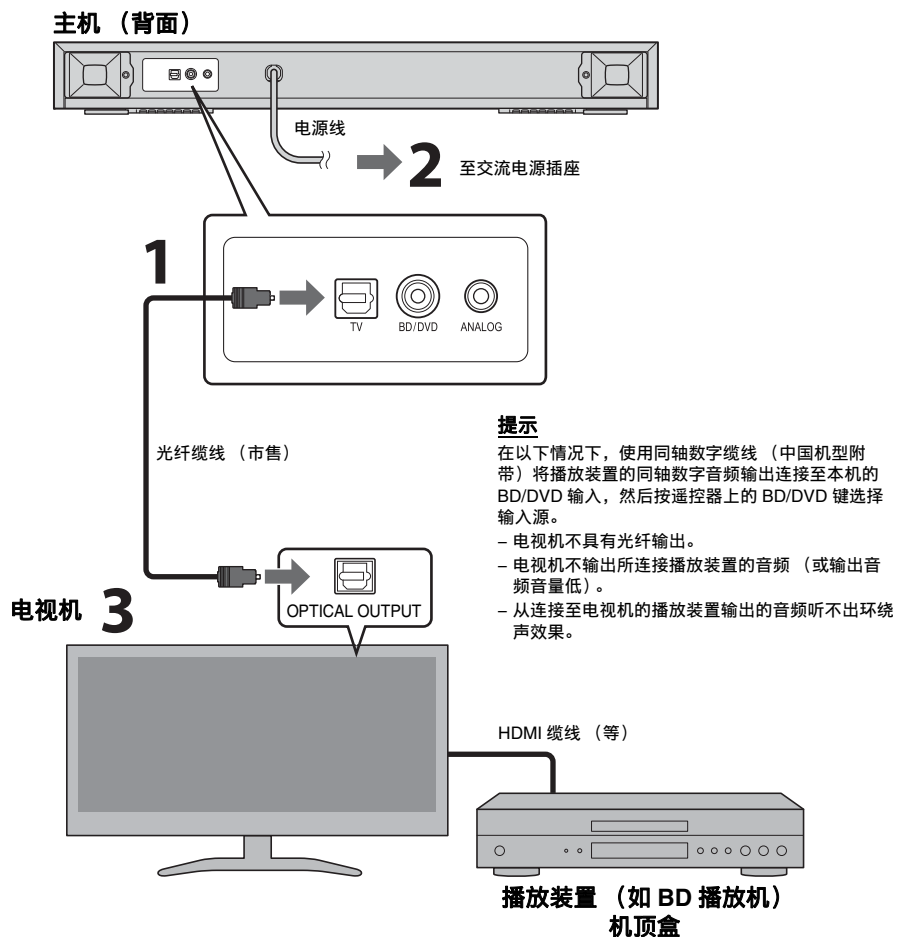



## 外部装置的数字连接

可以将具有同轴数字音频输出的外部装置（如 DVD 播放机）连接到本机的 BD/DVD 输入插孔。

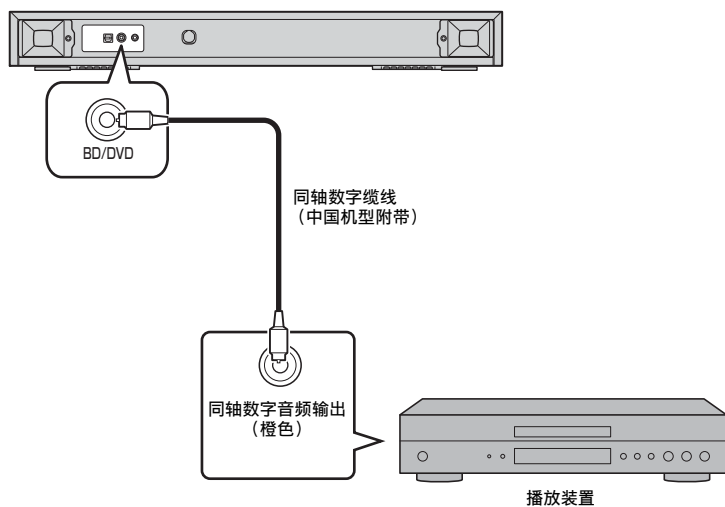

### 注

- 按遥控器上的 BD/DVD 键选择输入源。

## 外部装置（游戏机）的模拟连接

您可以将游戏机或电视机等不具有数字音频输出的外部装置连接到本机的 ANALOG 输入插孔。

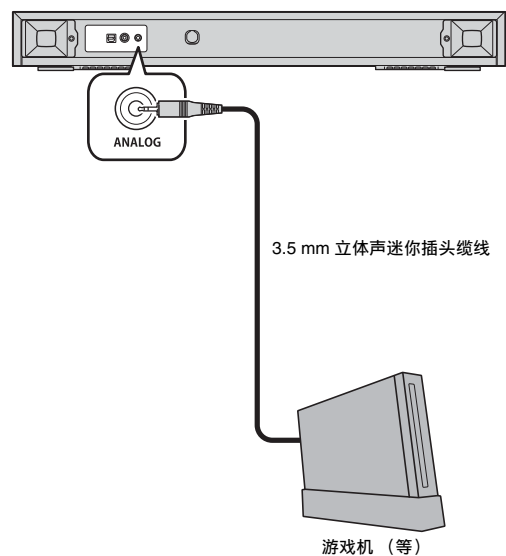

### 注

- 按遥控器上的 ANALOG 键选择输入源。
- 如果可以在连接至本机 ANALOG 输入插孔的外部装置上调节音量，请将其调节为与连接在 TV 或 BD/DVD 输入插孔的外部装置相同的音量。

# 操作

## 指示灯

前面板上的指示灯闪烁或点亮，表示操作和设置状态。

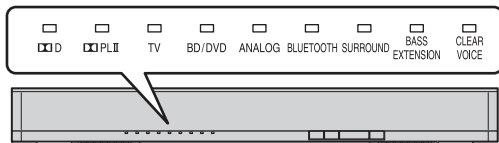

在本说明书中，使用一排 9 个指示灯的图示进行说明。

- : 熄灭
- : 点亮
- ⚡ : 闪烁

(示例：当 **PLII** 指示灯和 **SURROUND** 指示灯闪烁，且 **TV** 指示灯点亮时)



## 输入键

选择要播放的输入源。

- TV** ..... 电视音频
- BD/DVD** ... 连接到 BD/DVD 输入插孔的装置输出的音频
- ANALOG** ... 连接到 ANALOG 输入插孔的装置输出的音频
- BLUETOOTH** ..... 从 *Bluetooth* 连接的装置输出的音频

所选输入源的指示灯点亮。  
(示例：选择电视机时)



### 提示

- 若要播放与电视机连接的播放装置的音频，或观看播放装置的视频，请将电视机的输入源设为该播放装置。
- 有关 *Bluetooth* 连接的详情，请参阅“聆听来自 *Bluetooth* 装置的声音”（第 10 页）。

1

## SUBWOOFER 键 (+/-)

调节超低扬声器的音量。



## VOLUME 键 (+/-)

调节本机的音量。



2

## LEARN 键★

将本机设为电视遥控器学习模式（第 12 页）。

★：需要按住超过 3 秒的键  
LEARN, BLUETOOTH STANDBY, AUDIO DELAY

## 遥控器信号发射器

发出红外线信号。

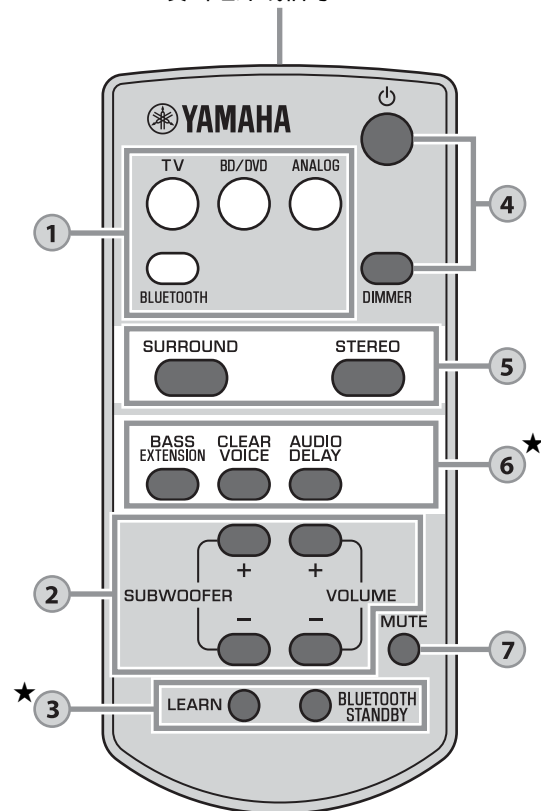

3

## BLUETOOTH STANDBY 键★

启用 / 禁用 *Bluetooth* 待机模式（第 11 页）。

4

## ⏻ (电源) 键

打开或关闭 (待机) 本机。

打开

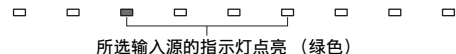

所选输入源的指示灯点亮 (绿色)

**Bluetooth 待机 (第 11 页)**



点亮 (红色)

关闭



## DIMMER 键

切换指示灯的亮度。每按一下此键，指示灯状态如下切换。

暗 (默认设置) → 关 → 亮



指示灯在操作后立即点亮，并在几秒后变为设定的亮度。

5

## SURROUND 和 STEREO 键

在环绕声和立体声 (双声道) 播放之间切换。选择环绕声播放时，您可使用 Yamaha 独有的 AIR SURROUND XTREME 欣赏逼真的音效。

**SURROUND**  点亮 (环绕声播放)

**STEREO**  熄灭 (立体声播放)

### 提示

- 以环绕声播放双声道立体声信号时， PLII 指示灯将点亮。  
 PLII 点亮 (Dolby Pro Logic II)
- 通过将专用的免费应用程序“HOME THEATER CONTROLLER”安装到 Bluetooth 装置 (如智能手机)，您可以选择以下环绕声模式：TV PROGRAM、MOVIE、MUSIC、SPORTS 和 GAME。

6

## BASS EXTENSION 键

启用 / 禁用低音扩展功能。启用此功能后，可欣赏由 Yamaha 独创的低音增强技术“高级的低音扩展处理”实现的强劲低音。

 BASS EXTENSION 点亮 (已启用)

 BASS EXTENSION 熄灭 (已禁用)

## CLEAR VOICE 键

启用 / 禁用清晰语音功能。启用此功能后，您可在观看电影、电视剧、新闻节目或体育节目时欣赏到清晰的声音。

 CLEAR VOICE 点亮 (已启用)

 CLEAR VOICE 熄灭 (已禁用)

## AUDIO DELAY 键★

当电视上的视频图像相对于声音好像有延迟时，调节音频延迟使声音和视频同步。按照下列操作调节音频延迟。

### 1 按住 AUDIO DELAY 键 3 秒以上。

最左侧的指示灯将闪烁。



### 2 按 SUBWOOFER (+/-) 键调节音频延迟。

按 SUBWOOFER (+) 键将延迟音频输出时间。



### 3 若要结束调节，请按 AUDIO DELAY 键。

### 提示

- 如果 20 秒内未执行任何操作，则调节将自动结束。

7

## MUTE 键



关闭音频输出。再按此键取消静音。



闪烁 (静音中)

## 解码器指示

本机支持以下音频信号。您可以通过指示灯的颜色查看输入音频信号的类型。

  绿色 (Dolby Digital)

  熄灭 (PCM)

# 聆听来自 *Bluetooth* 装置的声音

可以从智能手机或数字音乐播放机等 *Bluetooth* 装置以无线的方式播放。  
更多详情，还请参阅 *Bluetooth* 装置的使用说明书。

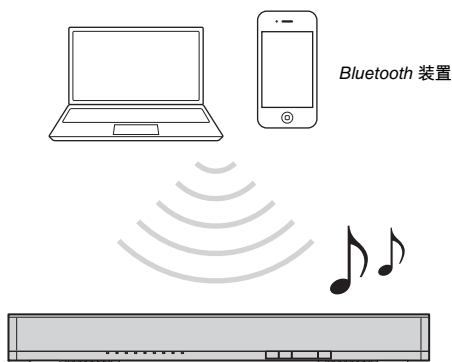

执行以下步骤将 *Bluetooth* 装置与本机配合使用。

对于首次 *Bluetooth* 连接

对于随后 *Bluetooth* 连接

*Bluetooth* 装置  
与本机配对

在本机上播放 *Bluetooth* 装置的音频

## *Bluetooth* 装置与本机配对

首次连接 *Bluetooth* 装置时，装置与本机之间需要进行“配对”。对于使用的每个 *Bluetooth* 装置都必须“配对”。

一旦完成与装置的“配对”，以后与该装置的连接将无需“配对”。

**1** 按本机遥控器上的 **BLUETOOTH** 键，选择 *Bluetooth* 作为输入源。  
前面板上的 **BLUETOOTH** 指示灯闪烁。



**2** 打开要配对装置的 *Bluetooth* 功能，执行配对。  
操作视装置而异。请参阅装置的使用说明书。

**3** 在装置上 *Bluetooth* 装置列表中选择“**SRT-700 Yamaha**”。  
如果需要密码（PIN），请输入数字“0000”。

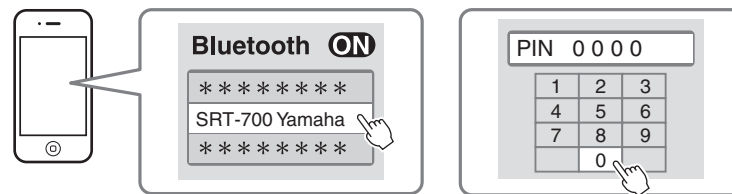

完成配对时，装置上出现  或完成消息。

### 注

- 请在彼此相距 10 米范围内执行 *Bluetooth* 装置与本机的配对。
- 本机最多可以与八个 *Bluetooth* 装置配对。如果与第九个装置配对，将删除最早连接的装置的配对资料。
- 如果删除了某装置的配对信息，要再次使用该装置，则需要重新配对。
- 如果已有 *Bluetooth* 装置连接到本机，请终止 *Bluetooth* 连接（第 11 页），然后执行与新装置的配对。
- 如果无法实现配对，请参阅“故障排除”中的“*Bluetooth*”（第 16 页）。

## 在本机上播放 Bluetooth 装置的音频

### 1 本机打开时，按本机遥控器上的 BLUETOOTH 键，选择 Bluetooth 作为输入源。

前面板上的 BLUETOOTH 指示灯闪烁。



闪烁

### 2 打开装置的 Bluetooth 功能，然后连接。

正确建立 Bluetooth 连接后，本机的 BLUETOOTH 指示灯点亮。



点亮

### 3 在装置上播放歌曲。

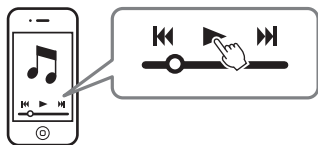

#### 注

- 请在彼此相距 10 米范围内执行装置与本机的 Bluetooth 连接。
- 如果发生连接问题，可能需要再次选择 Bluetooth 装置列表中的“SRT-700 Yamaha”。可能必须更改输出设置才能将音频输出到本机，具体取决于您使用的 Bluetooth 装置。
- 根据需要调节 Bluetooth 装置的音量。
- 如果已有 Bluetooth 装置连接到本机，请终止该 Bluetooth 连接，然后建立与新装置的连接。

## 终止 Bluetooth 连接

在以下情况下，Bluetooth 连接将终止。如果在本机开启时终止 Bluetooth 连接，BLUETOOTH 指示灯会从点亮状态变为闪烁状态，且本机进入连接等待状态。

- 兼容装置上的 Bluetooth 功能关闭。
- 按住本机遥控器上的 BLUETOOTH 键 3 秒以上。
- 本机关闭。

## 使用 Bluetooth 待机模式

Bluetooth 待机模式支持自动打开（或关闭）本机，与 Bluetooth 装置的操作联动。

### 1 在本机打开电源的情况下，按住本机遥控器上的 BLUETOOTH STANDBY 键 3 秒以上。

每按住 BLUETOOTH STANDBY 键 3 秒一次，将在启用和禁用之间切换模式。

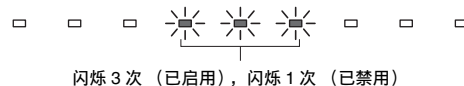

闪烁 3 次（已启用），闪烁 1 次（已禁用）

启用 Bluetooth 待机模式且本机关闭时，D 指示灯点亮红色（Bluetooth 待机）。



点亮（红色）

#### 启用 Bluetooth 待机模式时 Bluetooth 装置上可用的功能

##### 开机联动功能（当本机关闭时）

装置上建立 Bluetooth 连接时，将打开本机并准备播放来自该装置的声音。

##### 关机联动功能（当本机打开时）

终止 Bluetooth 装置上的 Bluetooth 连接时，将关闭本机。（仅当选择 BLUETOOTH 作为输入源时。）

## 使用 HOME THEATER CONTROLLER 应用程序

通过将专用的免费应用程序“HOME THEATER CONTROLLER”安装到 Bluetooth 装置（如智能手机），您可以用 Bluetooth 装置轻松地执行各种操作。（设置项目：基本操作、环绕声模式、声音调节）

#### 注

- 若要使用此应用程序，通过 Bluetooth 连接将本机与 Bluetooth 装置连接。
- 如果启用本机的 Bluetooth 待机模式，则可以用 Bluetooth 装置打开本机的电源。

有关“HOME THEATER CONTROLLER”的详情，请参阅网站上的产品信息。

# 设置

## 使用电视遥控器对本机编程（电视遥控器学习功能）

一旦对本机编程，即可使用电视遥控器控制本机，操作同时打开 / 关闭电视机和本机、或调高 / 调低本机的音量和使本机静音 / 取消静音等功能。

- 此功能仅当电视遥控器使用 IR（红外线）信号时可用。
- 无线电波遥控器将不起作用。
- 如果想要使用有线电视或卫星机顶盒的遥控器操作本机，请使用原始电视机的 IR（红外线）遥控器对本机编程，然后使用机顶盒的遥控器进行操作。
- 如果改变本机的音量时，电视机的音量也改变，请将电视机的音量设定为最小或禁用扬声器输出。

### 1 关闭电视机。

### 2 关闭本机。

### 3 按住本机遥控器上的 LEARN 键 3 秒以上，将本机设置为学习模式。 当本机进入学习模式后，前面板上的指示灯将按如下所示闪烁。

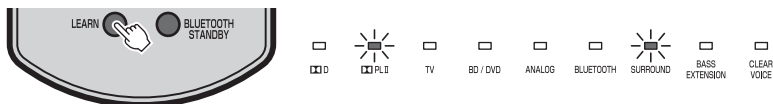

#### 注

- 步骤 4 至 7 仅需要电视遥控器和本机前面板上的按键。不需要本机遥控器。
- 如果本机已学习功能，以下指示灯将点亮。  
静音：TV  
音量（-）：BD/DVD  
音量（+）：ANALOG  
电源：BLUETOOTH

### 4 教本机获得电视遥控器的“静音”代码。

#### 4-1 按本机前面板上的 MUTE。



#### 4-2 将电视遥控器对准遥控传感器，同时按住静音键 1 秒以上两次或三次。

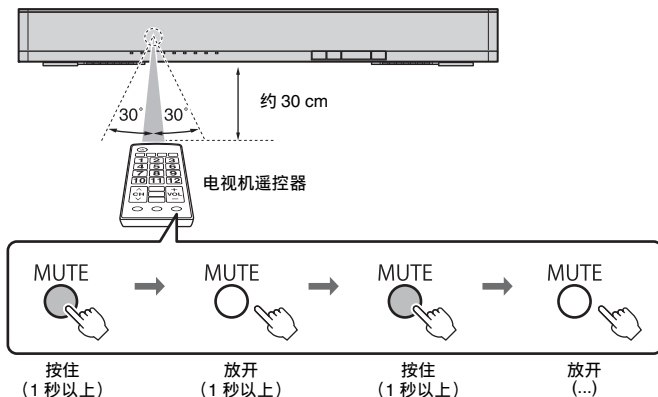

测定结果	哔哔声 / 嗡嗡声	指示灯
学习成功	一次	 点亮
学习失败 * 从步骤 4-1 开始重复上述操作。	两次	 闪烁

### 5 教本机获得电视遥控器的“音量（-）”代码。

#### 5-1 按本机前面板上的 VOLUME（-）。

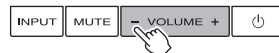

#### 5-2 将电视遥控器对准遥控传感器，同时按住音量（-）键 1 秒以上两次或三次。

测定结果	哔哔声 / 嗡嗡声	指示灯
学习成功	一次	 点亮
学习失败 * 从步骤 5-1 开始重复上述操作。	两次	 闪烁

## 6 教本机获得电视遥控器的“音量 (+)”代码。

6-1 按本机前面板上的 VOLUME (+)。



6-2 将电视遥控器对准遥控传感器，同时按住音量 (+) 键 1 秒以上两次或三次。

测定结果	哔哔声 / 嗡嗡声	指示灯
学习成功	一次	
学习失败 *从步骤 6-1 开始重复上述操作。	两次	

## 7 教本机获得电视遥控器的“电源”代码。

7-1 按本机前面板上的 (电源)。



7-2 将电视遥控器对准遥控传感器，同时按住电源键 1 秒以上两次或三次。

测定结果	哔哔声 / 嗡嗡声	指示灯
学习成功	一次	
学习失败 *从步骤 7-1 开始重复上述操作。	两次	

## 8 若要结束学习模式，请按本机遥控器上的 LEARN 键。

至此即完成所需设置。现在您就可以使用电视遥控器的静音键、音量键或电源键操作本机了。

### 提示

- 如果 5 分钟未执行任何操作，学习模式将自动结束。
- 将电视机音量设定至最小。当使用电视遥控器增大本机的音量时，可能会同时增大电视机音量。在这种情况下，请按照“连接”（第 6 页）中的步骤 3 更改电视机设置。
- 可以按本机遥控器上的 (电源) 键完成学习模式。

## 清除所有编程功能

1 本机关闭时，按住本机遥控器上的 LEARN 键 3 秒以上（进入学习模式）。

当本机进入学习模式后，前面板上的指示灯将按如下所示闪烁。

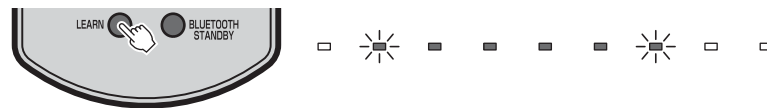

2 按住本机前面板上的 INPUT 3 秒以上。

已学习功能的相应指示灯熄灭，前面板上的指示灯如下所示闪烁。



清除完成时，您将听到三声提示音。

3 按本机遥控器上的 LEARN 键。

## 设定自动电源待机功能

通过启用自动电源待机功能，可以避免忘记在使用后，或看着电视睡着的情况下关闭本机。

### 注

- 当自动电源待机功能启用且满足以下一种条件时，本机将自动关闭。
  - 8 小时未操作
  - 当选择 BLUETOOTH 作为输入源时 20 分钟没有音频输入且没有操作。

### 1 本机关闭时，按住本机遥控器上的 MUTE 键 3 秒以上启用 / 禁用自动电源待机功能。

打开本机后，即可通过查看前面板上的指示灯几秒钟，来确认自动电源待机功能的状态。

MUTE



熄灭（已启用），点亮（已禁用）

### 提示

- 初始设定因国家或地区而异。
  - 英国和欧洲机型：启用
  - 其他机型：禁用

## 初始化本机

按照下列步骤初始化本机。

- 1 关闭本机。
- 2 按住本机前面板上的 （电源）3 秒以上。



闪烁（初始化完成）





# 故障排除

当本机工作不正常时，请参阅下表。如果您遇到的问题没有列在下面，或下面给出的指导不起作用，请关闭本机，断开电源线，并联络距离您最近的 Yamaha 授权的经销商或服务中心。

首先，请检查以下内容：

- ① 本机、电视机和播放装置（如 BD 播放机）的电源线是否已牢固连接至交流电源插座。
- ② 是否已打开本机、电视机和播放装置（如 BD 播放机）。
- ③ 每条缆线的接头是否已牢固地插入每台装置的插孔中。

## 电源和系统

问题	原因	解决措施
电源突然关闭。	自动电源待机功能工作。当自动电源待机功能启用且满足以下一种条件时，本机将自动关闭。 - 8 小时未操作 - 当选择 BLUETOOTH 作为输入源时 20 分钟没有音频输入且没有操作。	重新打开本机。若要使本机停止自动关闭，请禁用自动电源待机功能（第 14 页）。
	已激活了保护电路。（本机前面板上的  D 指示灯闪烁。）	确认所有连接正确建立后，重新打开本机。如果电源经常突然关闭，请从交流电源插座中拔出电源线插头，然后联络距离您最近的 Yamaha 授权的经销商或服务中心。
	当 Bluetooth 待机模式启用时，Bluetooth 装置上的 Bluetooth 连接终止。	禁用 Bluetooth 待机模式（第 11 页）。
无法打开电源。	已连续三次激活了保护电路。（如果这种情况下仍试图打开电源，本机前面板上的  D 指示灯将闪烁。）	出于保护产品的目的，您将无法打开电源。请从交流电源插座中拔出电源线插头，然后联络距离您最近的 Yamaha 授权的经销商或服务中心。
尽管开着本机，但所有指示灯均熄灭（看起来像本机是关闭的）。	在 DIMMER 键设置中，指示灯的亮度被设定为关。	操作 DIMMER 键选择所需亮度（第 9 页）。
本机没有正确反应。	内部微电脑因外部电击（例如闪电或过量静电）或电源电压较低而突然停止工作。	按住本机前面板上的  （电源）10 秒以上以重新启动。（如果问题仍然存在，请从交流电源插座中拔出电源线插头，然后重新插入。）
本机自动操作。	附近有人在操作其他 Bluetooth 装置。	终止本机的 Bluetooth 连接（第 11 页）。

无法使用专用应用程序“HOME THEATER CONTROLLER”操作本机。（应用程序的画面保持为演示模式。）	未将安装有该应用程序的 Bluetooth 装置连接至本机。	通过 Bluetooth 连接 Bluetooth 装置和本机，然后使用该应用程序。
---	--------------------------------	--

## 音频

问题	原因	解决措施
无声音。	选择了其他输入源。	请选择合适的输入源（第 8 页）。
	启用了静音功能。	取消静音功能（第 9 页）。
	音量太小。	调高音量（第 8 页）。
	本机的电源线连接不正确。	确保本机的电源线已牢固连接至交流电源插座（第 6 页）。
	均连接在两部装置的输入插孔中。	将本机的输入插孔连接至外部播放装置的输出插孔。
超低音扬声器没有声音。	正在输入本机无法播放的信号。	将播放装置上的数字音频输出设置更改为 PCM 或 Dolby Digital。
	超低音扬声器的音量太低。	调高超低音扬声器的音量（第 8 页）。
打开本机时，音量降低。	播放源不包含低频信号。	播放含低频信号的音源，并确认超低音扬声器输出声音。
	自动音量调节功能工作。为了防止音量过大，在打开本机时，本机会自动将其音量控制在特定音量范围内。	请根据需要调高音量（第 8 页）。
无环绕声效果。	选择了立体声播放。	选择环绕声播放（第 9 页）。
	音量太小。	调高音量（第 8 页）。
	电视机或播放装置设置为仅输出双声道音频（如 PCM）。	将电视机或播放装置上的数字音频输出设置更改为 Dolby Digital 或 BitStream。
	音频从电视机内置扬声器输出。	将电视机音量设定至最小（第 6 页）。
可听见噪音。	聆听位置太靠近本机。	请在离开本机一定距离的位置聆听。
	本机离另一个数字或高频装置太近。	将这些装置从本机旁移走。

## 遥控器

问题	原因	解决措施
使用遥控器无法控制本机。	本机不在操作范围内。	请在操作范围内使用遥控器（第 2 页）。
	电池电力微弱。	更换新电池（第 2 页）。
	本机的遥控传感器暴露在直射阳光或强光下。	调节光线角度或重新摆放本机。
本机未学习电视遥控器操作。	按住电视机遥控器键的时间太短。	按住相应的键 1 秒以上两次或三次（第 12 页）。
	电视机遥控器不是使用红外线信号。（某些遥控器即使是使用红外线信号，也可能无法工作。）	在此情况下，无法使用电视机遥控器学习功能。使用本机遥控器操作本机。
	操作电视机遥控器的位置不正确。	在正确的位置操作电视机遥控器（第 12 页）。
	电视机遥控器的电池电力微弱。	更换新电池。
	本机的遥控传感器暴露在直射阳光或强光下。	调节光线角度或重新摆放本机。
	电视屏幕光线干扰了遥控器信号的发射。	关闭电视，然后再次执行学习操作（第 12 页）。
使用电视遥控器调高本机音量时，声音从电视机输出。（使用电视机遥控器学习功能时）	电视机上启用了音频输出。	将电视机设置更改为禁用电视机扬声器输出。如果电视机没有禁用扬声器输出的设置，请尝试下列方法。 - 将耳机连接到电视机的耳机插孔。 - 将电视机音量设定至最小。
本机电源与电视机电源的切换方向相反。（例如，如果打开本机，则会关闭电视机。）（使用电视机遥控器学习功能时）	电视机的电源在执行学习操作时是打开的。	分别按电视机的电源键和本机前面板上的  （电源）打开电源，然后按电视遥控器上的电源键分别关闭电源。

## Bluetooth

问题	原因	解决措施
本机无法与 Bluetooth 装置配对。	未选择 Bluetooth 作为输入源。	选择 Bluetooth 作为输入源。
	装置不支持 A2DP。	与支持 A2DP 的装置执行配对操作。
	要与本机配对的 Bluetooth 适配器等的密码不是“0000”。	使用密码为“0000”的 Bluetooth 适配器等。
	本机和装置离得太远。	将装置移到距本机更近的地方。
	附近有装置（微波炉、无线 LAN 等）输出 2.4 GHz 频带的信号。	将本机远离正在发射射频信号的装置。如果 Bluetooth 装置配备无线 LAN 功能，请关闭无线 LAN 功能，而只打开 Bluetooth 功能。
	连接了其他 Bluetooth 装置。	终止当前 Bluetooth 连接，然后执行与新装置的配对。
无法建立 Bluetooth 连接。	连接了其他 Bluetooth 装置。	本机无法建立多个 Bluetooth 连接。终止当前 Bluetooth 连接，然后为所需装置建立连接。
	与九个以上装置配对，并且最早的配对信息已删除。	重新执行配对。本机可以最多保留八个装置的配对信息。与第九个装置配对时，将删除最早连接的装置的配对资料。
无法建立 Bluetooth 连接（BLUETOOTH 指示灯持续快速闪烁）。	本机出现问题。	请从交流电源插座中拔出电源线插头，然后联络距离您最近的 Yamaha 授权的经销商或服务中心。
播放过程中没有声音或声音受到干扰。	本机与装置的 Bluetooth 连接已断开。	再次执行 Bluetooth 连接操作（第 10 页）。
	未选择 Bluetooth 作为输入源。	选择 Bluetooth 作为输入源。
	本机和装置离得太远。	将装置移到距本机更近的地方。
	附近有装置（微波炉、无线 LAN 等）输出 2.4 GHz 频带的信号。	将本机远离正在发射射频信号的装置。如果 Bluetooth 装置配备无线 LAN 功能，请关闭无线 LAN 功能，而只打开 Bluetooth 功能。
	该装置未设置为发送 Bluetooth 音频信号到本机。	更改装置上的音频输出设置和连接设置。
	该装置未在播放。	在装置上进行播放。
	装置的音量设置至最小。	调高装置的音量。

# 规格

项目		规格
放大器部分	最大额定输出功率	前置左 / 右 30 W x 2 声道
		超低音扬声器 60 W
前置左 / 右部分	类型	声悬浮型
	驱动单元	4 x 10 cm 锥体非磁屏蔽型 x 2
	频率响应	170 Hz 至 23 kHz
	阻抗	6 Ω
超低音扬声器部分	类型	低音反射型
	驱动单元	7.5 cm 锥形非磁屏蔽型 x 2
	频率响应	50 Hz 至 170 Hz
	阻抗	3 Ω
解码器	支持的音频信号 (TV, BD/DVD)	PCM (双声道) Dolby Digital (最多 5.1 声道)
输入插孔	数字 (光纤)	1 (TV)
	数字 (同轴)	1 (BD/DVD)
	模拟 (3.5 mm 立体声迷你)	1 (ANALOG)
Bluetooth	Bluetooth 版本	Ver.2.1 +EDR
	支持的协议	A2DP, SPP
	支持的编解码器	SBC, MPEG4 AAC
	无线输出	Bluetooth Class 2
	最长通讯距离	10 m (无障碍物)
	支持的内容保护方法	SCMS-T

一般	电源	美国和加拿大型号: AC 120 V, 60 Hz 台湾型号: AC 110-120 V, 50/60 Hz 中国型号: AC 220 V, 50 Hz 其他型号: AC 220-240 V, 50/60 Hz
	功耗	22 W
	待机功耗	0.4 W (台湾、美国和加拿大型号) 0.5 W (中国和其他型号)
	Bluetooth 待机功耗	0.5 W (台湾、美国和加拿大型号) 0.6 W (中国和其他型号)
	可放置在本机上的电视机	满足以下条件的平板电视机 重量: 不超过 30 kg 底座宽度: 不超过 545 mm 底座深度: 不超过 280 mm 屏幕尺寸: 不超过 42 英寸
	尺寸 (宽 x 高 x 深)	546 x 65 x 300 mm
	重量	6.1 kg

\* 规格若有变更, 恕不另行通知。



本系统采用了 Yamaha 的 AIR SURROUND XTREME 虚拟声技术, 使用本机实现了出色定位的高等级 7.1 声道环绕音。



Bluetooth 是 Bluetooth SIG 的注册商标, 依照许可协议被 Yamaha 使用。



经 Dolby Laboratories 授权生产。Dolby、Pro Logic、和双 D 标识均为 Dolby Laboratories 的商标。

“Blu-ray Disc™”、“Blu-ray™” 和标识是 Blu-ray Disc Association 的商标。

## Bluetooth

- *Bluetooth* 是采用 2.4 GHz 频段进行无线通信的一项技术，此频段使用无需许可。

### 处理 *Bluetooth* 通信

- *Bluetooth* 兼容装置使用的 2.4 GHz 频段是由许多类型的设备共享的无线电频段。当 *Bluetooth* 兼容装置使用某种技术，来降低使用相同无线电频带的其他装置的影响时，这种影响可能会降低通信速度或缩短通信距离，有时候会干扰通信。
- 根据通信装置之间的距离、存在的障碍物、无线电波状态和设备类型而定，信号传输速度和可通信距离会有不同。
- Yamaha 不保证本机与兼容 *Bluetooth* 功能的装置之间的所有无线连接。

## Bluetooth

- 使用频率：2.4 - 2.4835 GHz
- 等效全向辐射功率（EIRP）：≤ 20 dBm
- 最大功率谱密度：≤ 20 dBm / MHz（EIRP）
- 载频容限：20 ppm
- 带外发射功率（在 2.4 - 2.4835GHz 频段以外）≤ -80 dBm / Hz（EIRP）
- 杂散发射（辐射）功率（对应载波 ±2.5 倍信道带宽以外）：
  - ≤ -36 dBm / 100 kHz（30 - 1000 MHz）
  - ≤ -33 dBm / 100 kHz（2.4 - 2.4835 GHz）
  - ≤ -40 dBm / 1 MHz（3.4 - 3.53 GHz）
  - ≤ -40 dBm / 1 MHz（5.725 - 5.85 GHz）
  - ≤ -30 dBm / 1 MHz（其它 1 - 12.75 GHz）

- 不得擅自更改发射频率、加大发射功率（包括额外加装射频功率放大器），不得擅自外接天线或改用其它发射天线；
- 使用时不得对各种合法的无线电通信业务产生有害干扰；一旦发现有关干扰现象时，应立即停止使用，并采取措施消除干扰后方可继续使用；
- 使用微功率无线电设备，必须忍受各种无线电业务的干扰或工业、科学及医疗应用设备的辐射干扰；
- 不得在飞机和机场附近使用。

产品中有害物质的名称及含量

部件名称	有害物质					
	铅 (pb)	汞 (Hg)	镉 (Cd)	六价铬 (Cr(VI))	多溴联苯 (PBB)	多溴二苯醚 (PBDE)
电路板	×	○	○	○	○	○
外壳箱体	×	○	○	○	○	○
扬声器单元	×	○	○	○	○	○

本表格依据 SJ/T 11364 的规定编制。  
○：表示该有害物质在该部件所有均质材料中的含量均在 GB/T 26572 规定的限量要求以下。  
×：表示该有害物质至少在该部件的某一均质材料中的含量超出 GB/T 26572 规定的限量要求。



此标识适用于在中华人民共和国销售的电子信息产品。  
标识中间的数字为环保使用期限的年数。