



UCABGLV

WIRELESS STREAMING AMPLIFIER  
AMPLIFICATEUR STREAMING SANS FIL

**WXA-50**

WIRELESS STREAMING PRE-AMPLIFIER  
PRÉAMPLIFICATEUR STREAMING SANS FIL

**WXC-50**

musicCast

## Owner's Manual (Basic)

For more information about operating this product, refer to the Owner's Manual (Advanced).  
The latest Owner's Manual (Advanced) can be downloaded from the following website.  
<http://download.yamaha.com/>

## Mode d'emploi (Basique)

Pour en savoir plus sur le fonctionnement de ce produit, reportez-vous au Mode d'emploi (Avancé).  
Vous pouvez télécharger le Mode d'emploi (Avancé) le plus récent depuis le site Web suivant.  
<http://download.yamaha.com/>

## Manual de instrucciones (Básico)



Si desea obtener más información sobre el uso de este producto, consulte el Manual de instrucciones (Avanzado).  
El último Manual de instrucciones (Avanzado) puede descargarse en el siguiente sitio web.  
<http://download.yamaha.com/>

EN

FR

ES

# IMPORTANT SAFETY INSTRUCTIONS

	<b>CAUTION</b> <b>RISK OF ELECTRIC SHOCK</b> <b>DO NOT OPEN</b>	
<b>CAUTION: TO REDUCE THE RISK OF ELECTRIC SHOCK, DO NOT REMOVE COVER (OR BACK). NO USER-SERVICEABLE PARTS INSIDE. REFER SERVICING TO QUALIFIED SERVICE PERSONNEL.</b>		

## • Explanation of Graphical Symbols



The lightning flash with arrowhead symbol, within an equilateral triangle, is intended to alert you to the presence of uninsulated “dangerous voltage” within the product’s enclosure that may be of sufficient magnitude to constitute a risk of electric shock to persons.



The exclamation point within an equilateral triangle is intended to alert you to the presence of important operating and maintenance (servicing) instructions in the literature accompanying the appliance.

- 1 Read these instructions.
- 2 Keep these instructions.
- 3 Heed all warnings.
- 4 Follow all instructions.
- 5 Do not use this apparatus near water.
- 6 Clean only with dry cloth.
- 7 Do not block any ventilation openings. Install in accordance with the manufacturer’s instructions.
- 8 Do not install near any heat sources such as radiators, heat registers, stoves, or other apparatus (including amplifiers) that produce heat.
- 9 Do not defeat the safety purpose of the polarized or grounding-type plug. A polarized plug has two blades with one wider than the other. A grounding type plug has two blades and a third grounding prong. The wide blade or the third prong are provided for your safety. If the provided plug does not fit into your outlet, consult an electrician for replacement of the obsolete outlet.
- 10 Protect the power cord from being walked on or pinched particularly at plugs, convenience receptacles, and the point where they exit from the apparatus.
- 11 Only use attachments/accessories specified by the manufacturer.

- 12 Use only with the cart, stand, tripod, bracket, or table specified by the manufacturer, or sold with the apparatus. When a cart is used, use caution when moving the cart/apparatus combination to avoid injury from tip-over.
- 13 Unplug this apparatus during lightning storms or when unused for long periods of time.
- 14 Refer all servicing to qualified service personnel. Servicing is required when the apparatus has been damaged in any way, such as power-supply cord or plug is damaged, liquid has been spilled or objects have fallen into the apparatus, the apparatus has been exposed to rain or moisture, does not operate normally, or has been dropped.



	<b>WARNING</b>
<b>DO NOT INGEST BATTERY, CHEMICAL BURN HAZARD</b>	

	<b>CAUTION</b>
Replace only with the same type or equivalent type. Risk of explosion if battery is incorrectly replaced.	

The remote control supplied with this product contains a coin/button cell battery. If the coin/button cell battery is swallowed, it can cause severe internal burns in just 2 hours and can lead to death. Keep new and used batteries away from children. If the battery compartment does not close securely, stop using the product and keep it away from children. If you think batteries might have been swallowed or placed inside any part of the body, seek immediate medical attention.

## We Want You Listening For A Lifetime



Yamaha and the Electronic Industries Association's Consumer Electronics Group want you to get the most out of your equipment by playing it at a safe level. One that lets the sound come through loud and clear without annoying blaring or distortion – and, most importantly, without affecting your sensitive hearing. Since hearing damage from loud sounds is often undetectable until it is too late, Yamaha and the Electronic Industries Association's Consumer Electronics Group recommend you to avoid prolonged exposure from excessive volume levels.

## FCC INFORMATION (for US customers)

### 1 IMPORTANT NOTICE: DO NOT MODIFY THIS UNIT!

This product, when installed as indicated in the instructions contained in this manual, meets FCC requirements. Modifications not expressly approved by Yamaha may void your authority, granted by the FCC, to use the product.

**2 IMPORTANT:** When connecting this product to accessories and/or another product use only high quality shielded cables. Cable/s supplied with this product MUST be used. Follow all installation instructions. Failure to follow instructions could void your FCC authorization to use this product in the USA.

**3 NOTE:** This product has been tested and found to comply with the requirements listed in FCC

Regulations, Part 15 for Class "B" digital devices. Compliance with these requirements provides a reasonable level of assurance that your use of this product in a residential environment will not result in harmful interference with other electronic devices.

This equipment generates/uses radio frequencies and, if not installed and used according to the instructions found in the users manual, may cause interference harmful to the operation of other electronic devices.

Compliance with FCC regulations does not guarantee that interference will not occur in all installations. If this product is found to be the source of interference, which can be determined by turning the unit "OFF" and "ON", please try to eliminate the problem by using one of the following measures:

Relocate either this product or the device that is being affected by the interference.

Utilize power outlets that are on different branch (circuit breaker or fuse) circuits or install AC line filter/s.

In the case of radio or TV interference, relocate/reorient the antenna. If the antenna lead-in is 300 ohm ribbon lead, change the lead-in to coaxial type cable.

If these corrective measures do not produce satisfactory results, please contact the local retailer authorized to distribute this type of product. If you can not locate the appropriate retailer, please contact Yamaha Corporation of America A/V Division, 6600 Orangethorpe Avenue, Buena Park, CA 90620, USA.

The above statements apply ONLY to those products distributed by Yamaha Corporation of America or its subsidiaries.

## IMPORTANT

Please record the serial number of this unit in the space below.

MODEL:

Serial No.:

The serial number is located on the bottom of the unit. Retain this Owner's Manual in a safe place for future reference.

## FOR CANADIAN CUSTOMERS

To prevent electric shock, match wide blade of plug to wide slot and fully insert.

CAN ICES-3(B)/NMB-3(B).

## **COMPLIANCE INFORMATION STATEMENT (DECLARATION OF CONFORMITY PROCEDURE)**

Responsible Party:

Yamaha Corporation of America A/V Division  
Address:  
6600 Orangethorpe Avenue, Buena Park, CA  
90620

Telephone:  
714-522-9011

Type of Equipment:  
Wireless Streaming Amplifier,  
Wireless Streaming Pre-Amplifier

Model Name:  
WXA-50, WXC-50

This device complies with Part 15 of FCC Rules and Industry Canada licence-exempt RSS standard(s). Operation is subject to the following two conditions: (1) this device may not cause interference, and (2) this device must accept any interference, including interference that may cause undesired operation of this device.

This equipment complies with FCC/IC radiation exposure limits set forth for an uncontrolled environment and meets the FCC radio frequency (RF) Exposure Guidelines and RSS-102 of the IC radio frequency (RF) Exposure rules. This equipment should be installed and operated keeping the radiator at least 20cm or more away from person's body.

This transmitter must not be co-located or operated in conjunction with any other antenna or transmitter.

Do not use this unit within 22 cm (9 inches) of persons with a heart pacemaker implant or defibrillator implant.

### **FCC CAUTION**

Changes or modifications not expressly approved by the party responsible for compliance could void the user's authority to operate the equipment.

### **NOTICE**

This equipment has been tested and found to comply with the limits for a Class B digital device, pursuant to part 15 of the FCC Rules. These limits are designed to provide reasonable protection against harmful interference in a residential installation. This equipment generates, uses and can radiate radio frequency energy and, if not installed and used in accordance with the instructions, may cause harmful interference to radio communications. However, there is no guarantee that interference will not occur in a particular installation. If this equipment does cause harmful interference to radio or television reception, which can be determined by turning the equipment off and on, the user is encouraged to try to correct the interference by one or more of the following measures:

- Reorient or relocate the receiving antenna.
- Increase the separation between the equipment and receiver.
- Connect the equipment into an outlet on a circuit different from that to which the receiver is connected.
- Consult the dealer or an experienced radio/TV technician for help.

# CAUTION: READ THIS BEFORE OPERATING YOUR UNIT.

- 1 To assure the finest performance, please read this manual carefully. Keep it in a safe place for future reference.
- 2 Install this sound system in a well ventilated, cool, dry, clean place - away from direct sunlight, heat sources, vibration, dust, moisture, and/or cold. For proper ventilation, allow the following minimum clearances.  
Top: 10 cm (4 in.), Rear: 10 cm (4 in.), Sides: 10 cm (4 in.)
- 3 Locate this unit away from other electrical appliances, motors, or transformers to avoid humming sounds.
- 4 Do not expose this unit to sudden temperature changes from cold to hot, and do not locate this unit in an environment with high humidity (i.e. a room with a humidifier) to prevent condensation inside this unit, which may cause an electrical shock, fire, damage to this unit, and/or personal injury.
- 5 Avoid installing this unit where foreign object may fall onto this unit and/or this unit may be exposed to liquid dripping or splashing. On the top of this unit, do not place:
  - Other components, as they may cause damage and/or discoloration on the surface of this unit.
  - Burning objects (i.e. candles), as they may cause fire, damage to this unit, and/or personal injury.
  - Containers with liquid in them, as they may fall and liquid may cause electrical shock to the user and/or damage to this unit.
- 6 Do not cover this unit with a newspaper, tablecloth, curtain, etc. in order not to obstruct heat radiation.  
If the temperature inside this unit rises, it may cause fire, damage to this unit, and/or personal injury.
- 7 Do not plug in this unit to a wall outlet until all connections are complete.
- 8 Do not operate this unit upside-down. It may overheat, possibly causing damage.
- 9 Do not use force on switches, knobs and/or cords.
- 10 When disconnecting the power cable from the wall outlet, grasp the plug; do not pull the cable.
- 11 Do not clean this unit with chemical solvents; this might damage the finish. Use a clean, dry cloth.
- 12 Only voltage specified on this unit must be used. Using this unit with a higher voltage than specified is dangerous and may cause fire, damage to this unit, and/or personal injury. Yamaha will not be held responsible for any damage resulting from use of this unit with a voltage other than specified.
- 13 To prevent damage by lightning, keep the power cable disconnected from a wall outlet or this unit during a lightning storm.
- 14 Do not attempt to modify or fix this unit. Contact qualified Yamaha service personnel when any service is needed. The cabinet should never be opened for any reasons.
- 15 When not planning to use this unit for long periods of time (i.e. vacation), disconnect the AC power plug from the wall outlet.
- 16 Be sure to refer to the “Troubleshooting” section of the Owner’s Manual for common operating errors before concluding that this unit is faulty.
- 17 Before moving this unit, press  $\odot$  to set it to standby mode and disconnect the AC power plug from the wall outlet.
- 18 Condensation will form when the surrounding temperature changes suddenly. Disconnect the power cable from the outlet, then leave this unit alone.
- 19 When using this unit for a long time, this unit may become warm. Turn the power off, then leave this unit alone for cooling.
- 20 Install this unit near the AC outlet and where the AC power plug can be reached easily.
- 21 Excessive sound pressure from earphones and headphones can cause hearing loss.
- 22 Keep the product out of reach of children to avoid them swallowing small parts.

Radio waves may affect electro-medical devices. Do not use this unit near medical devices or inside medical facilities.

This unit is not disconnected from the AC power source as long as it is connected to the wall outlet, even if this unit itself is turned off by  $\odot$ . This state is called the standby mode. In this state, this unit is designed to consume a very small quantity of power.

**WARNING**  
TO REDUCE THE RISK OF FIRE OR ELECTRIC SHOCK, DO NOT EXPOSE THIS UNIT TO RAIN OR MOISTURE.

## ■ Notes on remote controls and batteries

- Do not spill water or other liquids on the remote control.
- Do not drop the remote control.
- Do not leave or store the remote control in the following conditions:
  - places of high humidity, such as near a bath
  - places of high temperatures, such as near a heater or stove
  - places of extremely low temperatures
  - dusty places
- Insert the battery according to the polarity markings (+ and -).

EN

- Change all batteries if you notice the following conditions:
  - the operation range of the remote control narrows
  - the transmit indicator does not flash or is dim
- If the batteries run out, immediately remove them from the remote control to prevent an explosion or acid leak.
- If you find leaking batteries, discard the batteries immediately, taking care not to touch the leaked material. If the leaked material comes into contact with your skin or gets into your eyes or mouth, rinse it away immediately and consult a doctor. Clean the battery compartment thoroughly before installing new batteries.
- Do not use old batteries together with new ones. This may shorten the life of the new batteries or cause old batteries to leak.
- Do not use different types of batteries (such as alkaline and manganese batteries) together. Specification of batteries may be different even though they look the same.
- Before inserting new batteries, wipe the compartment clean.
- If the remote control is without batteries for more than 2 minutes, or if exhausted batteries remain in the remote control, the contents of the memory may be cleared. In such a case, install new batteries and set the remote control code.
- Dispose of batteries according to your regional regulations.
- Keep batteries away from children. If a battery is accidentally swallowed, contact your doctor immediately.
- When not planning to use the remote control for long periods of time, remove the batteries from the remote control.
- Do not charge or disassemble the supplied batteries.
- The batteries shall not be exposed to excessive heat such as sunshine, fire or like.

**⏻ (Power key)**

Turns on the power of this unit or sets it to the standby mode.

The user shall not reverse engineer, decompile, alter, translate or disassemble the software used in this unit, whether in part or in whole. For corporate users, employees of the corporation itself as well as its business partners shall observe the contractual bans stipulated within this clause. If the stipulations of this clause and this contract cannot be observed, the user shall immediately discontinue using the software.

The name plate is located on the bottom of the unit.

**Information for Users on Collection and Disposal of Old Equipment and Used Batteries**



These symbols on the products, packaging, and/or accompanying documents mean that used electrical and electronic products and batteries should not be mixed with general household waste.

For proper treatment, recovery and recycling of old products and used batteries, please take them to applicable collection points, in accordance with your national legislation and the Directives 2002/96/EC and 2006/66/EC.



By disposing of these products and batteries correctly, you will help to save valuable resources and prevent any potential negative effects on human health and the environment which could otherwise arise from inappropriate waste handling.



For more information about collection and recycling of old products and batteries, please contact your local municipality, your waste disposal service or the point of sale where you purchased the items.

**Pb**

**[Information on Disposal in other Countries outside the European Union]**

These symbols are only valid in the European Union. If you wish to discard these items, please contact your local authorities or dealer and ask for the correct method of disposal.

**Note for the battery symbol (bottom two symbol examples):**

This symbol might be used in combination with a chemical symbol. In this case it complies with the requirement set by the Directive for the chemical involved.

### ■ For U.K. customers

If the socket outlets in the home are not suitable for the plug supplied with this appliance, it should be cut off and an appropriate 3 pin plug fitted. For details, refer to the instructions described below.

### ■ Special Instructions for U.K. Model

#### **IMPORTANT**

THE WIRES IN MAINS LEAD ARE COLOURED IN ACCORDANCE WITH THE FOLLOWING CODE:

Blue: NEUTRAL

Brown: LIVE

As the colours of the wires in the mains lead of this apparatus may not correspond with the coloured markings identifying the terminals in your plug, proceed as follows:

The wire which is coloured BLUE must be connected to the terminal which is marked with the letter N or coloured BLACK. The wire which is coloured BROWN must be connected to the terminal which is marked with the letter L or coloured RED.

Making sure that neither core is connected to the earth terminal of the three pin plug.

## ■ Trademarks

# MusicCast

MusicCast is a trademark or registered trademark of Yamaha Corporation.



The Wi-Fi CERTIFIED™ Logo is a certification mark of Wi-Fi Alliance®.

The Wi-Fi Protected Setup™ Identifier Mark is a certification mark of Wi-Fi Alliance®.

# Bluetooth®

The Bluetooth® word mark and logos are registered trademarks owned by Bluetooth SIG, Inc. and any use of such marks by Yamaha Corporation is under license.

# What you can do with this unit

## ■ Easy-to-use “MusicCast CONTROLLER” application

Using the dedicated application “MusicCast CONTROLLER” on your mobile device such as a smartphone, you can easily configure the unit and play back music to enjoy various content.

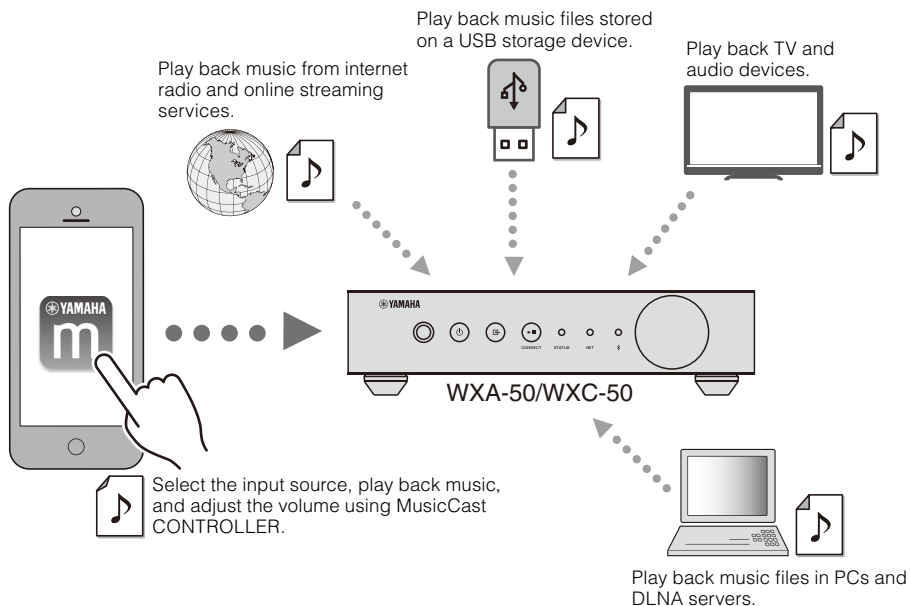

## ■ Home Audio Network with MusicCast

Anywhere in your house, you can also share and enjoy music among all of your rooms with a variety of MusicCast compatible devices.

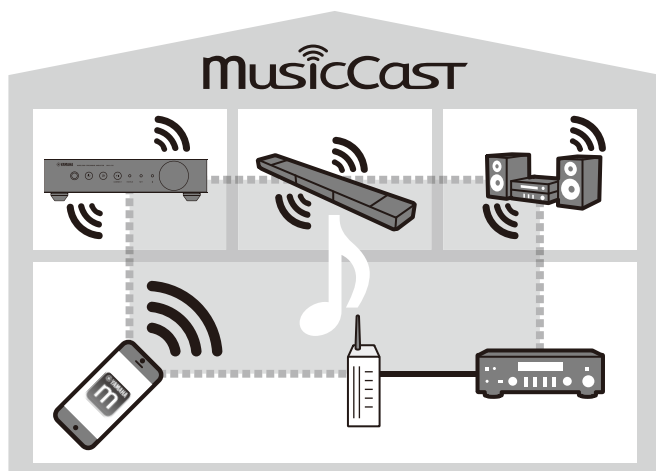



# Accessories

Confirm that all the following items are included in the package.

Remote control

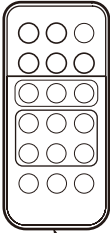

Stand×2

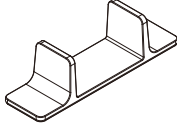

Wireless antenna

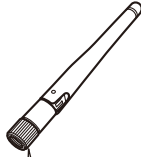

Power cable

Non-skid pads  
(6 pads, including 2  
spares)



When placing the unit  
horizontally, affix the non-  
skid pads on the feet.

Remove the insulation sheet  
of the remote control.

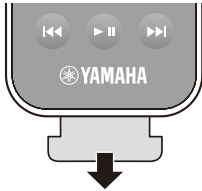

Connect the wireless antenna and point it upright.

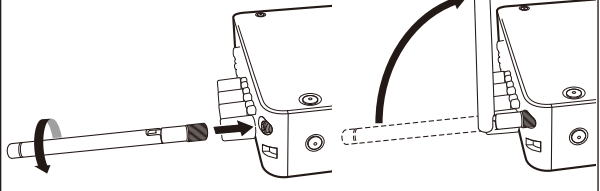

## How to use the stands

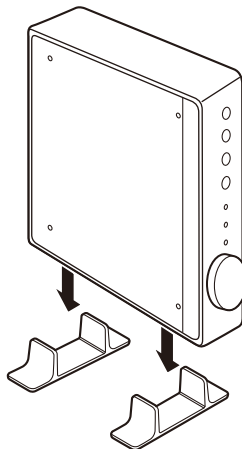
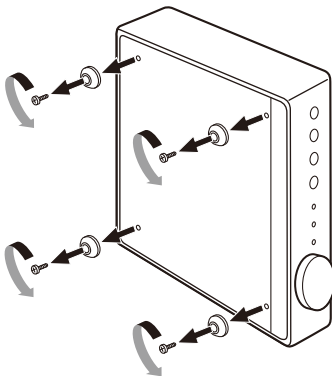

### Note

Be careful not to lose the removed feet and screws (there are 4 of each).

# Connecting

Follow the procedure below for preparations.

## ■ Connecting speakers (WXA-50)

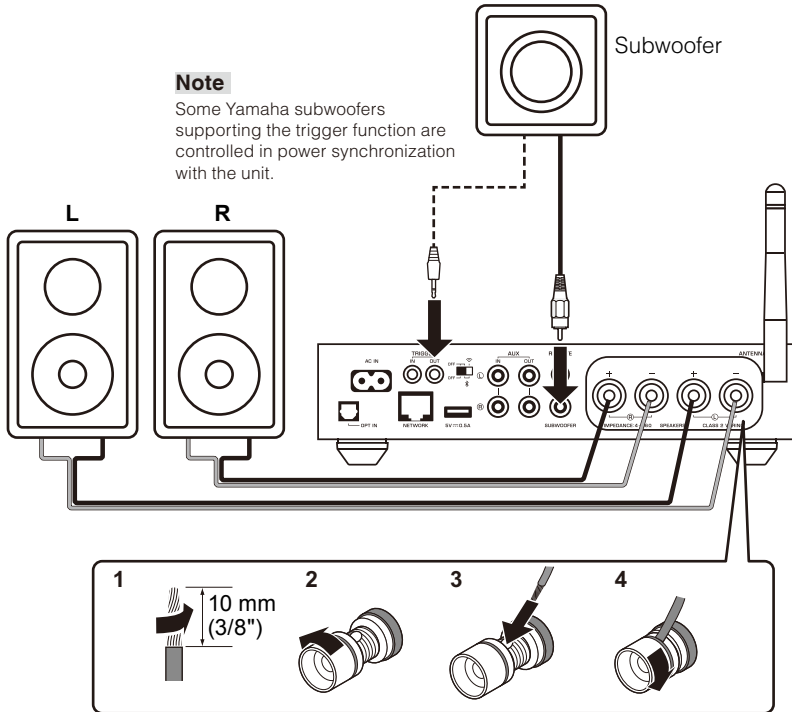

### Precaution for connecting of the speaker cables

Improper connecting of the speaker cables may cause a short circuit and also damage the unit or the speakers.

- Twist the bare wires of the speaker cables firmly together.

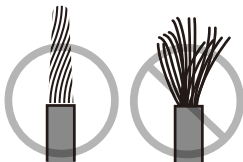

- Do not let the core wires of the speaker cable touch one another.

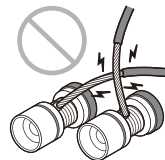

- Do not let the core wires of the speaker cable come into contact with the unit's metal parts (rear panel and screws).

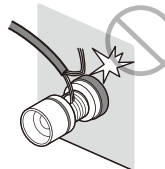

## ■ Connecting audio devices (WXC-50)

### Notice

Set the power to Standby when flipping this switch.

### Volume control by the unit and MusicCast CONTROLLER

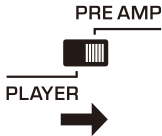

### Volume control by audio devices

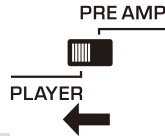

### Note

In case of setting the switch to "PLAYER", the unit outputs audio at maximum volume.

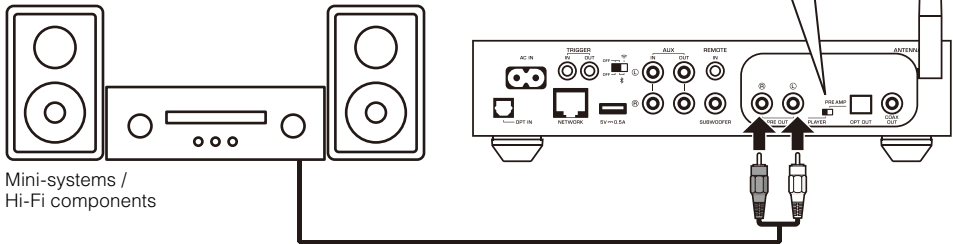

## Connecting a Yamaha Hi-Fi amplifier (A-S series)

In the following connection setup, when the power of the unit is switched to On or Standby, the power of the A-S series amplifier also switches automatically.

(Example) A-S1100

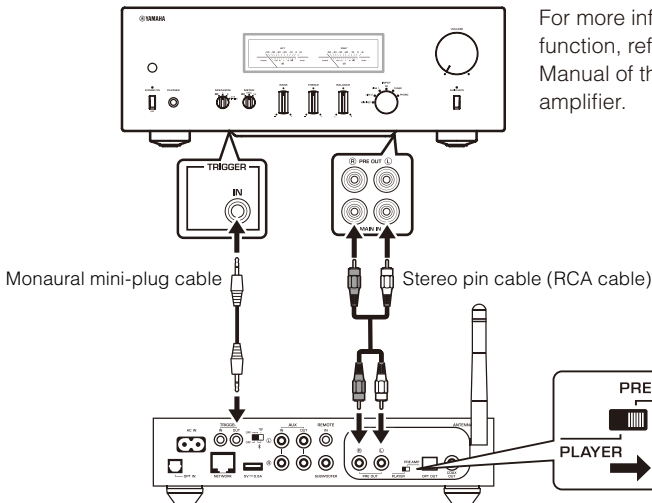

For more information about this function, refer to the Owner's Manual of the A-S series amplifier.

### Note

Commercially-available cables are required for this connection setup.

EN

## ■ Connecting to a network

### Connecting to the wireless network

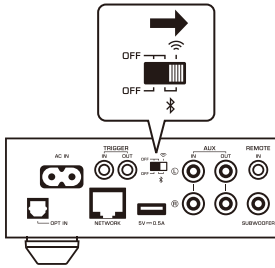

### Connecting to the wired network

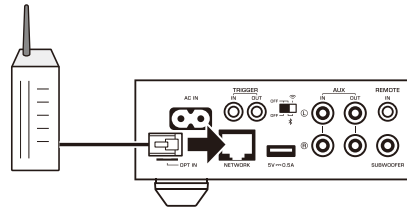

#### Note

When playing back a high-resolution audio source via the network, we recommend connecting with a wired router.

## ■ Connecting the power cable

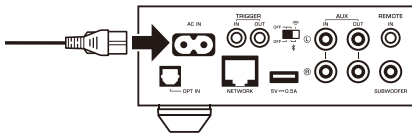

## Setting the power to On/Standby

Use the  (Power) key on the front panel or on the remote control to switch the unit's power between On and Standby.

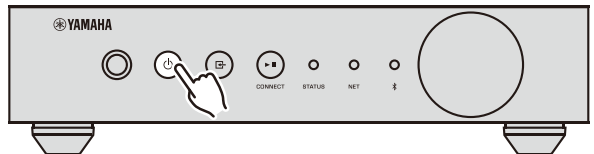
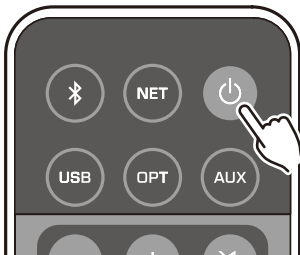

# Installing MusicCast CONTROLLER to your smartphone

Search for the free application “MusicCast CONTROLLER” on the App Store or Google Play™ and install it to your mobile device.

## Adding the unit to the MusicCast network

- 1 Tap the “MusicCast CONTROLLER” application icon on your mobile device and tap “Setup”.

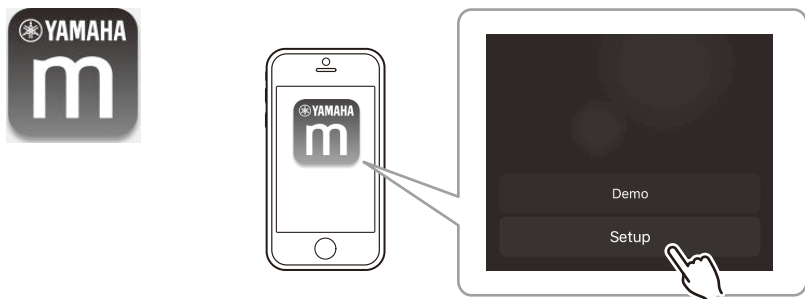

### Note

If you have already connected other MusicCast compatible devices to the network, tap “Settings” and then “Add New Device”.

- 2 Follow the onscreen instructions of the “MusicCast CONTROLLER” application to set up the network.

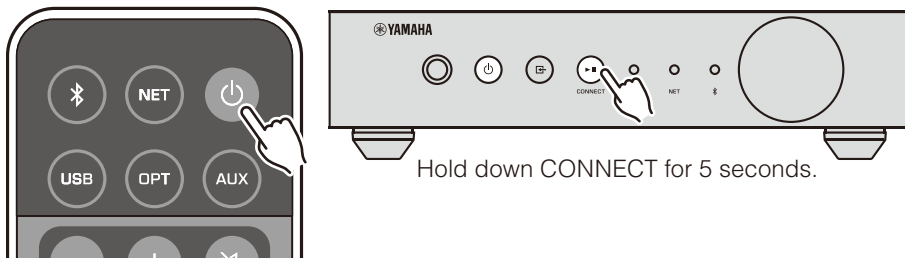

EN

# Playback

## ■ Enjoying music with MusicCast CONTROLLER

### Music on smartphone

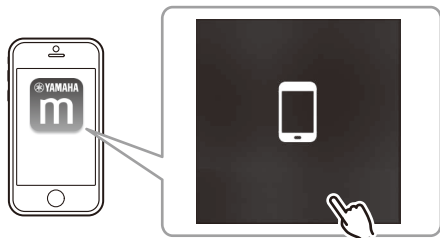

### Internet radio

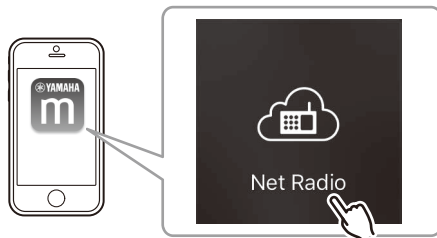

### Music stored on media servers (PCs/NAS)

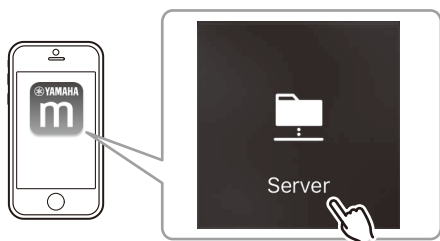

### Online streaming services



#### Note

Supported music streaming services vary by the country or region of use.

### Music stored on a USB storage device

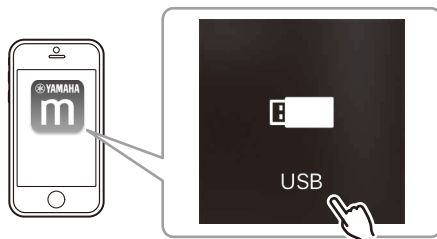
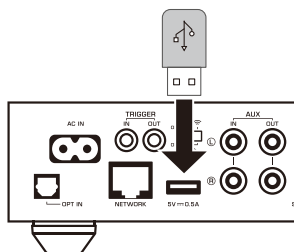

## ■ Playback from other playback devices

### Listening to external sources

#### Using a digital optical cable

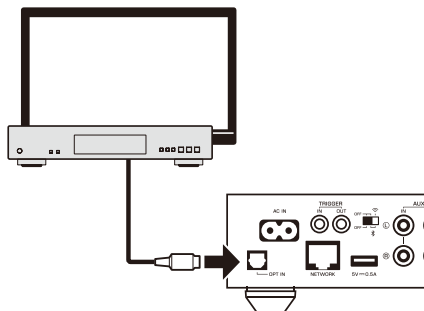

#### Using an analog stereo pin cable

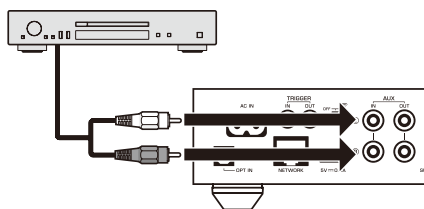

### Playing back music stored on a Bluetooth device

Select Bluetooth as the input source, and then select the unit on the Bluetooth device.

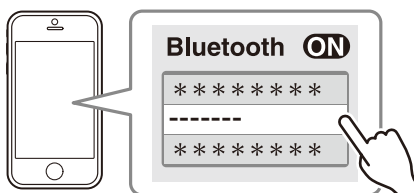
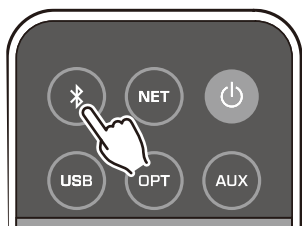

### Playing back music with AirPlay

Tap the AirPlay icon and select the network name of the unit as the audio output device.

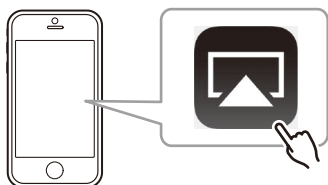

# Troubleshooting

Refer to the table below if the unit does not function properly.

If the problem you are experiencing is not listed below or if the instructions below do not help, turn off the unit, disconnect the power cable, and contact the nearest authorized Yamaha dealer or service center.

## General

Problem	Cause	Remedy
The power does not turn on.	The power cable is not properly connected.	Connect the power cable firmly.
	The protection circuitry has been activated.	As a safety precaution, capability to turn on the power is disabled. Contact your nearest authorized Yamaha dealer or service center to request repair.
The power turns off immediately after the power has been turned on.	The unit was turned on while a speaker cable was shorted.	Twist the bare wires of each speaker cable firmly and reconnect to the unit and speakers (p.9).
	The inner power supply circuit is malfunctioning.	Contact your nearest authorized Yamaha dealer or service center to request repair.
The unit is not reacting.	The internal microcomputer is frozen, due to an external electric shock (such as lightning or excessive static electricity).	Hold down the ⏻ (Power) key for at least 15 seconds to reboot the unit.
No sound.	Incorrect input or output cable connections.	Connect the cable properly.
	Another input source is selected.	Select an appropriate input source with the input selection keys.
	The volume is at the minimum or muted	Turn up the volume.
	The digital optical audio output on the playback device is set to an audio format other than PCM.	The unit supports only PCM on the optical input. Change the audio output setting on the playback device (such as a TV) to PCM.

## Network

Problem	Cause	Remedy
Cannot configure connection settings on MusicCast CONTROLLER.	The mobile device is not connected to the wireless router at your home.	Connect the mobile device to the wireless router and start MusicCast CONTROLLER. Disable the cellular data transmission of your mobile device.
	It takes time for the application to detect the unit.	Wait a moment while making sure that your mobile device does not go into sleep mode.
	The wireless switch on the rear panel is turned off.	Connect the unit to a router (access point) with a network cable or set the wireless switch properly.
	The unit's power is set to Standby.	Turn on the unit.
	Access to the network is restricted by the firewall settings of the wireless router (access point).	Check the firewall setting and the MAC address filter of the wireless router (access point).
The network feature does not function.	The network parameters (IP address) have not been obtained properly.	Enable the DHCP server function on your router.
	The unit is starting up. (The unit becomes operative about 10 seconds after plugging the power cable into the wall outlet.)	Use the network function after the unit has completely started up.
Firmware update via the network failed.	The network connection is unstable.	Try updating again after a while.
The unit cannot connect to the Internet via a wireless router (access point).	The wireless router (access point) is turned off.	Turn on the wireless router.
	The unit and the wireless router (access point) are too far apart or there is an obstacle between them.	Place the unit and the wireless router (access point) closer to each other or move them to a location where there are no obstacles between them.



## Bluetooth

Problem	Cause	Remedy
Cannot make the unit pair with a Bluetooth device.	The Bluetooth device does not support A2DP.	Use a Bluetooth device that supports A2DP.
	The unit and the Bluetooth device are too far apart.	Move the Bluetooth device closer to the unit.
	The unit enters Standby mode.	Turn on the unit and select Bluetooth as the input source, and then perform pairing with the device.
	Another Bluetooth device is already connected to the unit.	Terminate the current Bluetooth connection and then establish a new connection.

## Error table of STATUS indicator (front panel)

Color	Condition	Blink	Status of the unit
Red	Flashing, and the power turns off immediately after the power has been turned on	2 - 8 times	As a safety precaution, the unit turned itself off.
	Flashing, and the power does not turn on	4 - 8 times	As a safety precaution, capability to turn on the power is disabled. Contact your nearest authorized Yamaha dealer or service center to request repair.
	Flashing (every 0.5 second)	Repeat blinking 2 - 7 times and 1 second off until the unit is turned off	An error occurred during firmware updating. For more information about updating the firmware, refer to the Owner's Manual (Advanced) that can be downloaded from the Yamaha website.
	Slow flashing (every 1 second)	Twice	An error is occurring with the USB device.
		3 times 5 times Repeated until the unit is turned off	An error is occurring with the network. An error is occurring with WAC/WPS/CONNECT. Firmware update failed. Update the firmware again. For more information about updating the firmware, refer to the Owner's Manual (Advanced) that can be downloaded from the Yamaha website.
Orange	Flashing	Twice	The remote control IDs of the unit and the remote control are not identical, or reception of the remote control signal is disabled. For more information about setting the remote control, refer to the Owner's Manual (Advanced) that can be downloaded from the Yamaha website.
White	Slow flashing after turning on the power	10 times	A new firmware update is available. For more information about updating the firmware, refer to the Owner's Manual (Advanced) that can be downloaded from the Yamaha website.

## Advanced operation

The unit is equipped with many other functions such as tone adjustment. For more information about operating the unit, refer to the Owner's Manual (Advanced), which can be downloaded from the Yamaha website:

1. Access the Yamaha website (<http://download.yamaha.com/>) with a web browser.
2. Select your country or region.
3. Type WXA-50 or WXC-50 (model name) in the blank of "Search by Model Name".
4. Click "Search" button.
5. Download the Owner's Manual displayed on "Search Results".

EN

# PRÉCAUTIONS CONCERNANT LA SÉCURITÉ

	<b>ATTENTION</b> RISQUE DE CHOC ÉLECTRIQUE: NE PAS OUVRIR	
<b>ATTENTION : POUR RÉDUIRE LES RISQUES D'INCENDIE ET DE DÉCHARGE ÉLECTRIQUE, NE PAS RETIRER LE COUVERCLE (OU LE PANNEAU ARRIÈRE). AUCUNE PIÈCE INTERNE NE PEUT ÊTRE CHANGÉE PAR L'UTILISATEUR. POUR L'ENTRETIEN, S'ADRESSER À UN PERSONNEL QUALIFIÉ.</b>		

## • Explication des symboles



L'éclair avec une flèche à l'intérieur d'un triangle équilatéral est destiné à attirer l'attention de l'utilisateur sur la présence d'une « tension dangereuse » non isolée à l'intérieur du produit, pouvant être suffisamment élevée pour constituer un risque d'électrocution.



Le point d'exclamation à l'intérieur d'un triangle équilatéral est destiné à attirer l'attention de l'utilisateur sur la présence d'instructions importantes sur l'emploi ou de la maintenance (réparation) de l'appareil dans la documentation fournie.

- 1 Lire ces instructions.
- 2 Conserver ces instructions.
- 3 Tenir compte de tous les avertissements.
- 4 Suivre toutes les instructions.
- 5 Ne pas utiliser cet appareil à proximité de l'eau.
- 6 Nettoyer cet appareil avec un chiffon sec seulement.
- 7 Ne pas recouvrir les ailettes de ventilation. Installer l'appareil selon les instructions du fabricant.
- 8 Ne pas installer près d'une source de chaleur, comme un appareil de chauffage, une résistance électrique, un poêle, ou tout autre appareil (amplificateurs compris) produisant de la chaleur.
- 9 Ne pas désamorcer le système de sécurité d'une fiche polarisée ou d'une fiche avec mise à la terre. Une fiche polarisée est munie de deux lames, dont l'une est plus large que l'autre. Une fiche avec mise à la terre est munie de deux lames et d'une broche de terre. La lame la plus large ou la troisième broche sont reliées à la terre pour des raisons de sécurité. Si la fiche fournie ne s'insère pas dans la prise, s'adresser à un électricien pour faire remplacer la prise obsolète.

- 10 Protéger le cordon d'alimentation de sorte qu'il ne risque pas d'être piétiné ou coincé, surtout au niveau des fiches, des prises et de sa sortie de l'appareil.
- 11 Utiliser seulement les fixations et accessoires spécifiés par le fabricant.
- 12 Utiliser seulement le chariot, socle, trépied, support ou meuble spécifié par le fabricant ou vendu avec l'appareil. Si un chariot est utilisé, faire attention de ne pas se blesser ou de le renverser pendant le transport de l'appareil.
- 13 Débrancher cet appareil pendant les orages électriques, ou s'il ne doit pas être utilisé pendant un certain temps.
- 14 Pour toute inspection s'adresser à un personnel qualifié. Une inspection est nécessaire en cas de dommage, quel qu'il soit, par exemple cordon d'alimentation ou fiche endommagé, liquide répandu ou objet tombé à l'intérieur de l'appareil, exposition de l'appareil à la pluie ou à l'humidité, fonctionnement anormal ou chute de l'appareil.



	<b>AVERTISSEMENT</b>
<b>NE PAS INGÉRER LA PILE – RISQUE DE BRÛLURE CHIMIQUE</b>	

	<b>ATTENTION</b>
Remplacez uniquement avec une batterie de même type ou équivalent. Risque d'explosion si la batterie est mal remplacée.	

La télécommande fournie avec ce produit contient une pile de type bouton/en forme de pièce de monnaie. L'ingestion de la pile de type bouton/en forme de pièce de monnaie peut causer en seulement 2 heures des brûlures internes très graves risquant de provoquer la mort.

Gardez les piles neuves et usées hors de la portée des enfants. Si le compartiment de pile ne se ferme pas correctement, cessez d'utiliser le produit et gardez-le hors de la portée des enfants.

Si vous pensez que des piles ont pu être avalées ou placées dans une partie du corps quelconque, demandez des soins médicaux sans tarder.

## Nous vous souhaitons un plaisir musical durable



Yamaha et le Groupe des Entreprises Électroniques Grand Public de l'Association des Industries Électroniques vous demandent de tirer le meilleur

parti de votre équipement tout en écoutant à un niveau non dommageable pour l'ouïe, c'est-à-dire un niveau où vous pouvez obtenir un son fort et clair, sans hurlement ni distorsion, mais sans aucun danger pour l'ouïe.

Comme les sons trop forts causent des lésions auditives qui ne peuvent être détectées qu'à long terme, lorsqu'il est trop tard, Yamaha et le Groupe des Entreprises Électroniques Grand Public de l'Association des Industries Électroniques vous déconseillent l'écoute prolongée à des volumes excessifs.

### Informations de la FCC (Pour les clients résidents aux États-Unis)

#### 1 AVIS IMPORTANT: NE PAS APPORTER DE MODIFICATIONS À CET APPAREIL !

Ce produit est conforme aux exigences de la FCC s'il est installé selon les instructions du mode d'emploi. Toute modification non approuvée expressément par Yamaha peut invalider l'autorisation, accordée par la FCC, d'utiliser ce produit.

2 **IMPORTANT:** N'utiliser que des câbles blindés de haute qualité pour le raccordement de ce produit à des accessoires et/ou à un autre produit. Seuls les câbles fournis avec le produit DOIVENT être utilisés. Suivre les instructions concernant l'installation. Le non respect des instructions peut invalider l'autorisation, accordée par la FCC, d'utiliser ce produit aux États-Unis.

3 **REMARQUE:** Ce produit a été testé et déclaré conforme aux normes relatives aux appareils numériques de Classe « B », telles que fixées dans l'Article 15 de la Réglementation FCC. Ces normes sont destinées à assurer une protection suffisante contre les interférences nuisibles avec d'autres appareils électroniques dans une installation résidentielle.

Cet équipement génère et utilise des fréquences radio qui, en cas d'installation et d'utilisation non conformes aux instructions du mode d'emploi, peuvent être à l'origine d'interférences empêchant d'autres appareils de fonctionner.

Cependant, la conformité à la Réglementation FCC ne garantit pas l'absence d'interférences dans une installation particulière. Si ce produit devait produire des interférences, ce qui peut être déterminé en « ÉTEIGNANT » et en « RALLUMANT » le produit, l'utilisateur est invité à essayer de corriger le problème d'une des manières suivantes :

Réorienter ce produit ou le dispositif affecté par les interférences.

Utiliser des prises d'alimentation branchées sur différents circuits (avec interrupteur de circuit ou fusible) ou installer un ou des filtres pour ligne secteur.

Dans le cas d'interférences radio ou TV, changer de place l'antenne et la réorienter. Si l'antenne est un conducteur plat de 300 ohms, remplacer ce câble par un câble de type coaxial. Si ces mesures ne donnent pas les résultats escomptés, prière de contacter le détaillant local autorisé à commercialiser ce type de produit. Si ce n'est pas possible, prière de contacter Yamaha Corporation of America A/V Division, 6600 Orangethorpe Avenue, Buena Park, CA 90620, USA.

Les déclarations précédentes NE concernent QUE les produits commercialisés par Yamaha Corporation of America ou ses filiales.

#### IMPORTANT

Veuillez enregistrer le numéro de série de cet appareil dans l'espace réservé à cet effet, ci-dessous.

MODÈLE:

No. de série:

Le numéro de série se trouve au bas de l'appareil. Prière de conserver le mode d'emploi en lieu sûr pour toute référence future.

#### POUR LES CONSOMMATEURS CANADIENS

Pour éviter les chocs électriques, introduire la lame la plus large de la fiche dans la borne correspondante de la prise et pousser jusqu'au fond. CAN ICES-3(B)/NMB-3(B)

## **DECLARATION D'INFORMATIONS DE CONFORMITE (DECLARATION DE PROCEDURE DE CONFORMITE)**

Entité responsable:

Yamaha Corporation of America A/V Division

Adresse:

6600 Orangethorpe Avenue, Buena Park, CA  
90620, USA

Téléphone:

714-522-9011

Type de équipement:

Amplificateur Streaming Sans Fil,  
Préamplificateur Streaming Sans Fil

Nom de modèle:

WXA-50, WXC-50

Le présent appareil est conforme aux la partie 15 des règles de la FCC et CNR de l'Industrie Canada applicables aux appareils radio exempts de licence. L'exploitation est autorisée aux deux conditions suivantes:

- (1) L'appareil ne doit pas produire de brouillage, et
- (2) l'utilisateur de l'appareil doit accepter tout brouillage radioélectrique subi, même si le brouillage est susceptible d'en compromettre le fonctionnement.

- Réorienter ou déplacer l'antenne réceptrice.
- Éloigner davantage l'appareil du récepteur.
- Raccorder l'appareil à une prise d'un circuit différent de celui du récepteur.
- Consulter le revendeur ou un technicien radio/télé expérimenté.

Cet équipement est conforme aux limites d'exposition aux rayonnements énoncées pour un environnement non contrôlé et respecte les règles des radioélectriques (RF) de la FCC lignes directrices d'exposition dans le Supplément C à OET65 et d'exposition aux fréquences radioélectriques (RF) CNR-102 de l'FIC. Cet équipement doit être installé et utilisé en gardant une distance de 20 cm ou plus entre le dispositif rayonnant et le corps (à l'exception des extrémités : mains, poignets, pieds et chevilles).

Ce émetteur ne peut pas être placé à proximité de ou utilisé conjointement avec tout autre émetteur ou antenne.

N'utilisez pas cet appareil à moins de 22 cm des personnes disposant d'un stimulateur cardiaque ou d'un défibrillateur.

### **PRÉCAUTION FCC**

Tout changement ou toute modification non approuvé expressément par le tiers responsable peut aboutir à l'interdiction de faire fonctionner cet appareil.

### **REMARQUE**

Cet appareil a été testé et il s'est avéré être conforme aux limites déterminées pour un appareil numérique de Classe B, conformément à la partie 15 du Règlement FCC. Ces limites sont destinées à offrir une protection raisonnable contre les interférences nuisibles pouvant survenir en cas d'utilisation de ce produit dans un environnement domestique. Cet appareil produit, utilise et peut émettre de l'énergie radioélectrique et, s'il n'est pas installé conformément aux instructions, peut provoquer des interférences radio. Il n'est toutefois pas garanti qu'aucune interférence ne se produira dans le cas d'une installation donnée. Si l'appareil provoque des interférences nuisibles à la réception de programmes radio ou de télévision, ce qui peut être déterminé en éteignant, puis en allumant l'appareil, l'utilisateur est prié de tenter de corriger le problème en prenant l'une ou plusieurs des mesures suivantes :

# ATTENTION: VEUILLEZ LIRE CE QUI SUIT AVANT D'UTILISER L'APPAREIL.

- 1 Pour utiliser l'appareil au mieux de ses possibilités, lisez attentivement ce mode d'emploi. Conservez-le soigneusement pour référence.
- 2 Installez cet appareil audio dans un endroit bien aéré, frais, sec et propre – à l'abri de la lumière directe du soleil, des sources de chaleur ou de vibration, des poussières, de l'humidité et du froid. Pour une aération correcte, tenez compte des distances minimales suivantes.  
Au-dessus: 10 cm, À l'arrière: 10 cm,  
Sur les côtés : 10 cm
- 3 Placez l'appareil loin des équipements, moteurs et transformateurs électriques, pour éviter les ronflements parasites.
- 4 N'exposez pas l'appareil à des variations brutales de température, ne le placez pas dans un environnement très humide (par exemple dans une pièce contenant un humidificateur) car cela peut entraîner la condensation d'humidité à l'intérieur de l'appareil qui elle-même peut être responsable de secousse électrique, d'incendie, de dommage à l'appareil ou de blessure corporelle.
- 5 Evitez d'installer l'appareil dans un endroit où des objets peuvent tomber, ainsi que là où l'appareil pourrait être exposé à des éclaboussures ou des gouttes d'eau. Sur le dessus de l'appareil, ne placez pas:
  - D'autres appareils qui peuvent endommager la surface de l'appareil ou provoquer sa décoloration.
  - Des objets se consumant (par exemple, une bougie) qui peuvent être responsables d'incendie, de dommage à l'appareil ou de blessure corporelle.
  - Des récipients contenant des liquides qui peuvent être à l'origine de secousse électrique ou de dommage à l'appareil.
- 6 Ne couvrez pas l'appareil d'un journal, d'une nappe, d'un rideau, etc. car cela empêcherait l'évacuation de la chaleur. Toute augmentation de la température intérieure de l'appareil peut être responsable d'incendie, de dommage à l'appareil ou de blessure corporelle.
- 7 Ne branchez pas la fiche du cordon d'alimentation de l'appareil sur une prise secteur aussi longtemps que tous les raccordements n'ont pas été effectués.
- 8 Ne pas faire fonctionner l'appareil à l'envers. Il risquerait de chauffer et d'être endommagé.
- 9 N'exercez aucune force excessive sur les commutateurs, les boutons et les cordons.
- 10 Pour débrancher la fiche du cordon d'alimentation au niveau de la prise secteur, saisissez la fiche et ne tirez pas sur le cordon.
- 11 Ne nettoyez pas l'appareil au moyen d'un solvant chimique, ce qui pourrait endommager la finition. Utilisez un chiffon sec et propre.
- 12 N'alimentez l'appareil qu'à partir de la tension prescrite. Alimenter l'appareil sous une tension plus élevée est dangereux et peut être responsable d'incendie, de dommage à l'appareil ou de blessure corporelle. Yamaha ne saurait être tenue responsable des dommages résultant de l'alimentation de l'appareil sous une tension autre que celle prescrite.
- 13 Pour éviter les dommages dus à la foudre, débranchez le cordon d'alimentation de la prise secteur ou de l'appareil pendant les orages électriques.
- 14 Ne tentez pas de modifier ni de réparer l'appareil. Consultez le service Yamaha compétent pour toute réparation qui serait requise. Le coffret de l'appareil ne doit jamais être ouvert, quelle que soit la raison.
- 15 Si vous envisagez de ne pas vous servir de l'appareil pendant une longue période (par exemple, pendant les vacances), débranchez la fiche du cordon d'alimentation au niveau de la prise secteur.
- 16 Lisez la section intitulée « Guide de dépannage » où figurent une liste d'erreurs de manipulation ordinaires avant de conclure à une anomalie de l'appareil.
- 17 Avant de déplacer cet appareil, appuyez sur  $\odot$  pour le mettre hors tension, puis débranchez la fiche câble d'alimentation de la prise murale.
- 18 La condensation se forme lorsque la température ambiante change brusquement. En ce cas, débranchez la fiche du câble d'alimentation et laissez l'appareil reposer.
- 19 La température de l'appareil peut augmenter en raison d'une utilisation prolongée. En ce cas, coupez l'alimentation de l'appareil et laissez-le au repos pour qu'il refroidisse.
- 20 Installez cet appareil à proximité de la prise secteur et à un emplacement où la fiche du câble d'alimentation est facilement accessible.
- 21 Une pression excessive du son par les écouteurs et le casque d'écoute peut entraîner la perte de l'ouïe.
- 22 Une pression excessive du son par les écouteurs et le casque d'écoute peut entraîner la perte de l'ouïe.

Les ondes radio peuvent avoir une incidence sur les équipements électroniques médicaux. N'utilisez pas cet appareil à proximité d'équipements médicaux ou à l'intérieur d'institutions médicales.

Cet appareil n'est pas déconnecté du secteur tant qu'il reste branché à la prise de courant, même si l'appareil en soi est éteint par la touche  $\odot$ . Il se trouve alors « en veille ». En mode veille, l'appareil consomme une très faible quantité de courant.

**AVERTISSEMENT**  
POUR RÉDUIRE LES RISQUES  
D'INCENDIE OU DE DÉCHARGE  
ÉLECTRIQUE, N'EXPOSEZ PAS CET  
APPAREIL À LA PLUIE OU À L'HUMIDITÉ.

FR

## ■ Remarques à propos des télécommandes et piles

- Ne renversez aucun liquide sur le boîtier de télécommande.
- Ne laissez pas tomber le boîtier de télécommande.
- Ne laissez pas et ne rangez pas le boîtier de télécommande dans les endroits suivants:
  - très humides, par exemple près d'un bain
  - très chauds, par exemple près d'un poêle ou d'un appareil de chauffage
  - exposés à des températures très basses
  - poussiéreux
- Installez la pile en respectant les repères de polarité (+ et -).
- Ne laissez pas et ne rangez pas le boîtier de télécommande dans les endroits suivants:
  - la portée du boîtier de télécommande diminue
  - le témoin de transmission ne clignote pas ou l'intensité est faible
- Si la pile est plate, retirez-la immédiatement de la télécommande pour éviter tout risque d'explosion ou de fuite d'acide.
- Si vous remarquez une fuite au niveau des piles, mettez-les immédiatement au rebut en prenant soin de ne pas toucher le produit qui a fui. Si le produit qui a fui entre en contact avec votre peau ou vos yeux ou votre bouche, rincez immédiatement et consultez un médecin. Nettoyez soigneusement le logement des piles avant de mettre en place des piles neuves.
- N'utilisez pas à la fois des piles neuves et des piles usagées. Cela risque de réduire la durée de vie des nouvelles piles ou d'entraîner une fuite des piles usagées.
- N'utilisez pas non plus des piles de deux types différents (par exemple, des piles alcalines et des piles au manganèse). Les caractéristiques des piles peuvent être différentes même si elles semblent identiques. Il y a risque d'explosion en cas d'erreur dans la mise en place des piles.
- Avant de mettre la nouvelle pile en place, essuyez soigneusement le compartiment.
- Si les piles sont retirées pendant plus de 2 minutes, ou si elles sont complètement usagées, le contenu de la mémoire est effacé. Dans ce cas, installez des piles neuves et réglez le code de commande.
- Mettez la pile au rebut conformément aux lois en vigueur dans votre région.
- Conservez les piles hors de portée des enfants. Si une pile est avalée accidentellement, contactez immédiatement votre médecin.
- Si vous prévoyez de ne pas utiliser la télécommande pendant une période prolongée, retirez les piles de la télécommande.
- N'essayez pas de charger ou de démonter les piles fournies.
- Les piles ne doivent pas être exposées à une chaleur extrême, par exemple au soleil, à une flamme, etc.

### Ⓞ (Touche d'alimentation)

Mettez l'appareil sous tension ou réglez-le en mode de mise en veille.

L'utilisateur n'est pas autorisé à rétro-concevoir, décompiler, modifier, traduire ou désassembler le logiciel utilisé dans cet appareil, aussi bien dans ses parties que dans sa totalité. En ce qui concerne les utilisateurs en entreprise, les employés de l'entreprise proprement dite ainsi que ses partenaires commerciaux doivent respecter les interdictions figurant dans cette clause. Si les termes de cette clause et de ce contrat ne peuvent pas être respectés, l'utilisateur devra immédiatement cesser d'utiliser le logiciel.

La plaque signalétique se trouve à l'arrière de l'appareil.

## Information concernant la collecte et le traitement des piles usagées et des déchets d'équipements électriques et électroniques



Les symboles sur les produits, l'emballage et/ou les documents joints signifient que les produits électriques ou électroniques usagés ainsi que les piles ne doivent pas être mélangés avec les déchets domestiques habituels.

Pour un traitement, une récupération et un recyclage appropriés des déchets d'équipements électriques et électroniques et des piles usagées, veuillez les déposer aux points de collecte prévus à cet effet, conformément à la réglementation nationale et aux Directives 2002/96/EC et 2006/66/EC.



En vous débarrassant correctement des déchets d'équipements électriques et électroniques et des piles usagées, vous contribuerez à la sauvegarde de précieuses ressources et à la prévention de potentiels effets négatifs sur la santé humaine qui pourraient advenir lors d'un traitement inapproprié des déchets.



**Pb**

Pour plus d'informations à propos de la collecte et du recyclage des déchets d'équipements électriques et électroniques et des piles usagées, veuillez contacter votre municipalité, votre service de traitement des déchets ou le point de vente où vous avez acheté les produits.

**[Information sur le traitement dans d'autres pays en dehors de l'Union Européenne]**

Ces symboles sont seulement valables dans l'Union Européenne. Si vous souhaitez vous débarrasser de déchets d'équipements électriques et électroniques ou de piles usagées, veuillez contacter les autorités locales ou votre fournisseur et demander la méthode de traitement appropriée.

**Note pour le symbole « pile » (les deux symboles du bas):**

Ce symbole peut être utilisé en combinaison avec un symbole chimique. Dans ce cas il respecte les exigences établies par la Directive pour le produit chimique en question.

**■ À l'attention des clients au Royaume-Uni**

Si la prise murale ne correspond pas à la fiche fournie avec l'appareil, cette dernière doit être retirée et remplacée par une fiche à 3 broches appropriée. Pour en savoir plus, reportez-vous aux instructions données ci-dessous.

**■ Instructions spéciales pour le modèle pour le Royaume-Uni**

**IMPORTANT**

LES COULEURS DES FILS DU CÂBLE ÉLECTRIQUE CORRESPONDENT AU CODE SUIVANT :

Bleu : NEUTRE  
Brun : PHASE

Étant donné que les fils du câble électrique de cet appareil peuvent ne pas correspondre aux repères de couleur identifiant les bornes de votre fiche, procédez comme suit :

Le fil BLEU doit être raccordé à la borne marquée de la lettre N ou NOIRE. Le fil BRUN doit être raccordé à la borne marquée de la lettre L ou ROUGE.

Assurez-vous qu'aucune âme de câble n'est raccordée à la borne de mise à la terre de la fiche à trois broches

**■ Marques commerciales**

**MusicCast**

MusicCast est une marque commerciale ou marque déposée de la Yamaha Corporation.



Le logo Wi-Fi CERTIFIED™ est une marque de certification de la Wi-Fi Alliance®.

L'identifiant Wi-Fi Protected Setup™ est une marque de la Wi-Fi Alliance®.

**Bluetooth**

L'expression et les logos Bluetooth® sont des marques déposées de Bluetooth SIG, Inc. et l'utilisation de ces marques par Yamaha Corporation est sous licence.

# Possibilités offertes par cet appareil

## ■ Application « MusicCast CONTROLLER » facile à utiliser

Grâce à l'application dédiée « MusicCast CONTROLLER » sur votre dispositif mobile comme un smartphone, vous pouvez facilement configurer l'appareil et lire la musique de différents contenus.

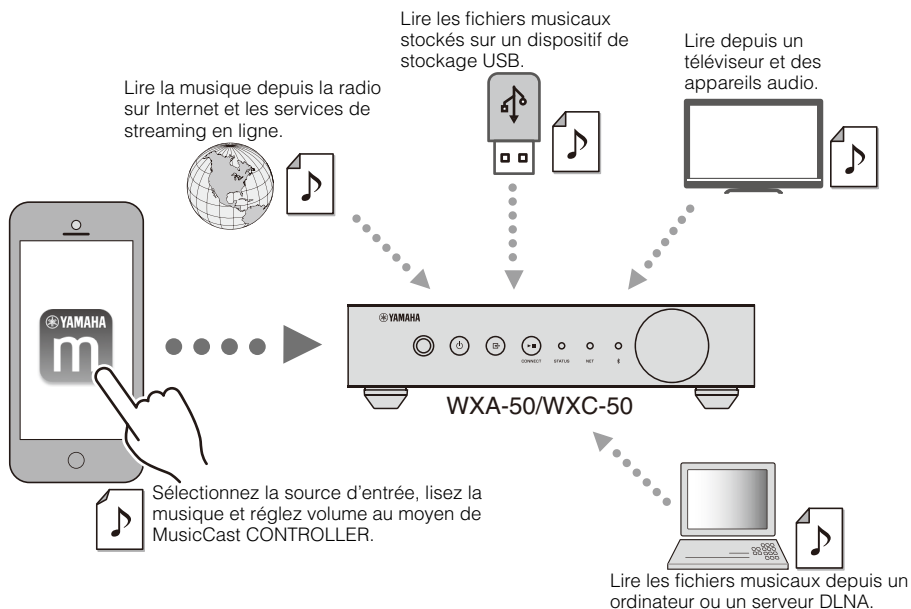

## ■ Réseau Audio Domestique avec MusicCast

Partout dans la maison, vous pouvez également partager et écouter de la musique dans toutes les pièces sur un large éventail d'appareils compatibles MusicCast.

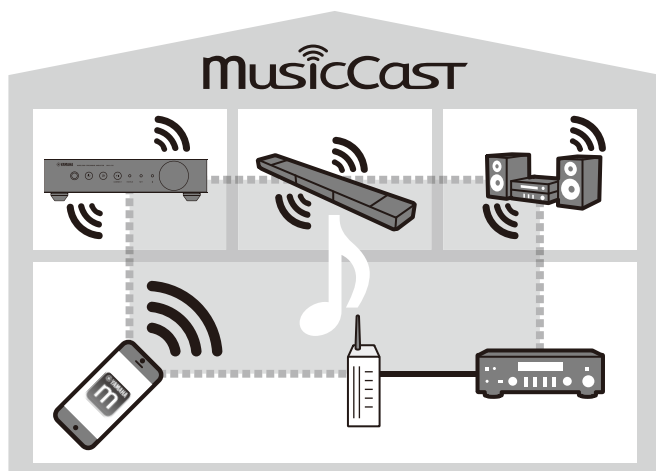



# Accessoires

Confirmez que tous les éléments suivants se trouvent bien dans l'emballage.

Télécommande

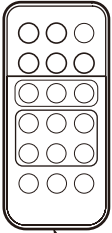

Retirez la feuille de protection de la télécommande

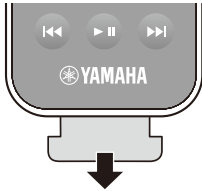

Support x2

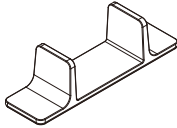

Antenne sans fil



Câble d'alimentation

Coussinets anti-dérapant  
(6 coussinets, dont 2 de  
rechange)



Lorsque vous positionnez l'appareil à l'horizontale, fixez les coussinets anti-dérapants sur les pieds.

Raccordez l'antenne sans fil et dirigez-la vers le haut.

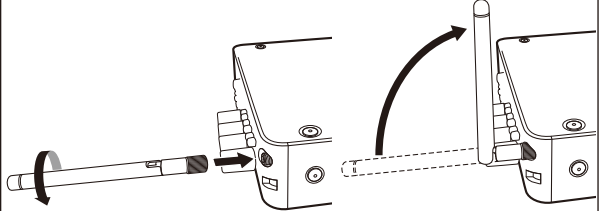

## Comment utiliser les supports

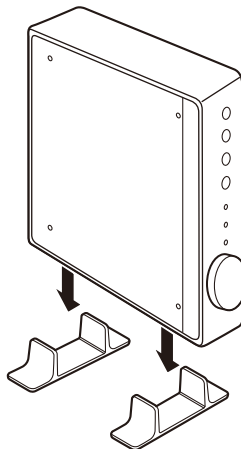
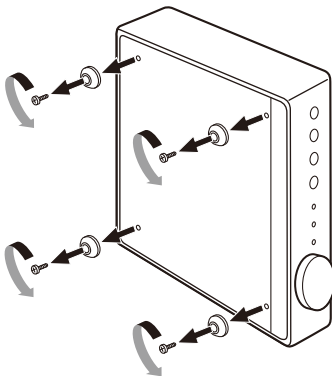

### Remarque

Prenez soin de ne pas perdre les pieds et les vis retirés (4 de chaque).

# Raccordement

Procédez comme indiqué ci-dessous pour les préparatifs.

## ■ Raccordement d'enceintes (WXA-50)

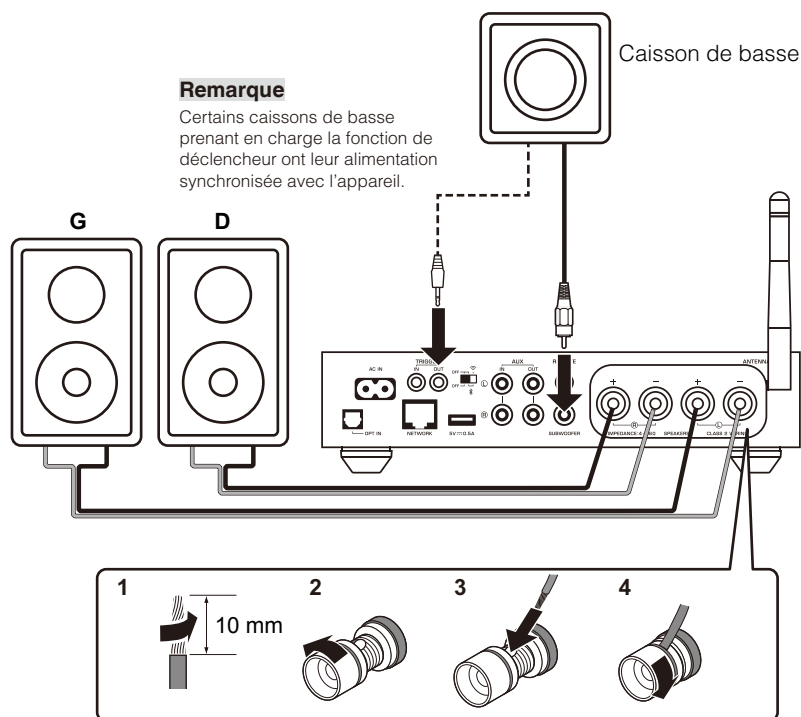

### Précautions relatives au raccordement des câbles d'enceinte

Un raccordement incorrect des câbles d'enceinte peut provoquer un court-circuit et également endommager l'appareil ou les enceintes.

- Torsadez solidement les fils dénudés des câbles d'enceinte ensemble.

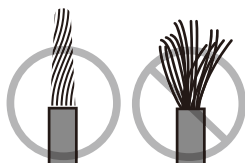

- Ne laissez pas les fils conducteurs du câble d'enceinte se toucher.

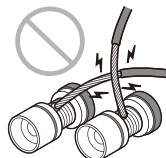

- Ne laissez pas les fils conducteurs du câble d'enceinte entrer en contact avec les parties métalliques de l'appareil (face arrière et vis).

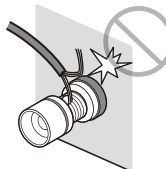

## Raccordement d'appareils audio (WXC-50)

### Avis

Placez l'appareil en veille avant de faire glisser ce commutateur.

### Commande du volume via l'appareil et MusicCast CONTROLLER

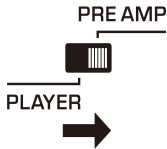

### Commande du volume via les appareils audio

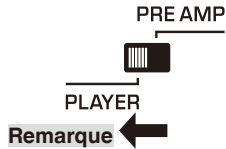

### Remarque

Si vous placez le commutateur sur « PLAYER », l'appareil émettra le son au volume maximum.

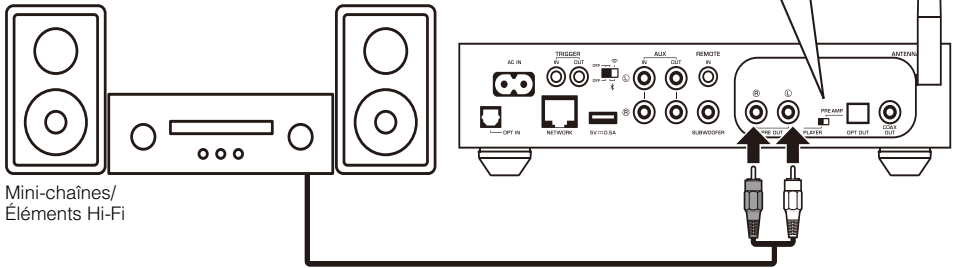

Mini-chaînes/  
Éléments Hi-Fi

## Raccordement d'un amplificateur Hi-Fi Yamaha (Série A-S)

Dans la configuration de connexion suivante, lorsque l'appareil est mis sous tension ou en veille, l'amplificateur de la série A-S est mis aussi automatiquement sous tension ou en veille.

(Exemple) A-S1100

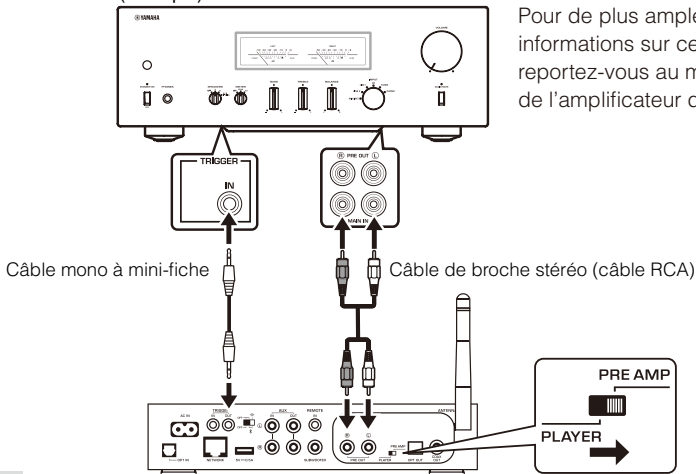

Pour de plus amples informations sur cette fonction, reportez-vous au mode d'emploi de l'amplificateur de la série A-S.

### Remarque

Des câbles en vente dans le commerce sont nécessaires pour cette configuration de connexion.

## ■ Connexion à un réseau

### Connexion au réseau sans fil

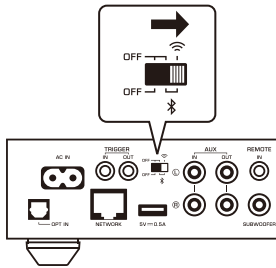

### Connexion au réseau câblé

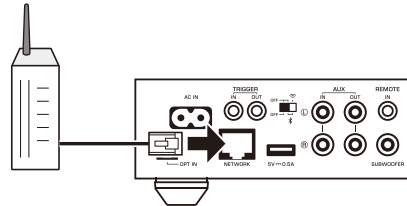

#### Remarque

Pour lire une source audio haute résolution via le réseau, nous vous conseillons d'utiliser un routeur câblé.

## ■ Branchement du câble d'alimentation

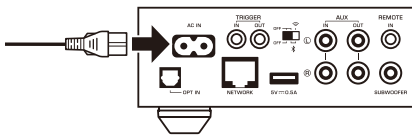

## Mise sous tension ou mise en veille

Utilisez la touche  (alimentation) sur la face avant ou sur la télécommande pour commuter l'appareil entre Marche et Veille.

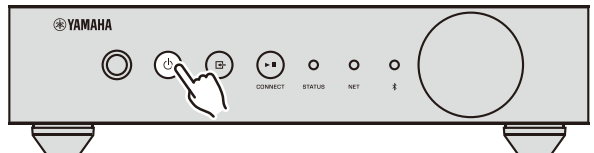
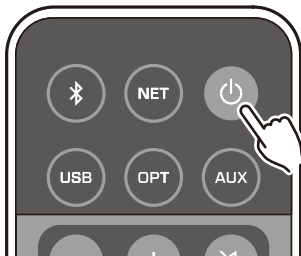

# Installation de MusicCast CONTROLLER sur votre smartphone

Recherchez l'application gratuite « MusicCast CONTROLLER » sur l'App Store ou Google Play™ et installez-la sur votre dispositif mobile.

## Ajout de l'appareil au réseau MusicCast

- 1 Appuyez sur l'icône de l'application « MusicCast CONTROLLER » sur votre dispositif mobile et appuyez sur « Setup » (Configuration).

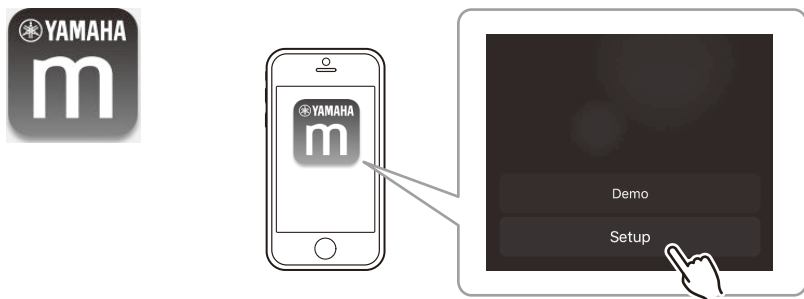

### Remarque

Si vous avez déjà connecté d'autres appareils compatibles MusicCast au réseau, appuyez sur « Settings » (Réglages) puis sur « Add New Device » (Ajouter un nouvel appareil).

- 2 Suivez les instructions à l'écran de l'application « MusicCast CONTROLLER » pour configurer le réseau.

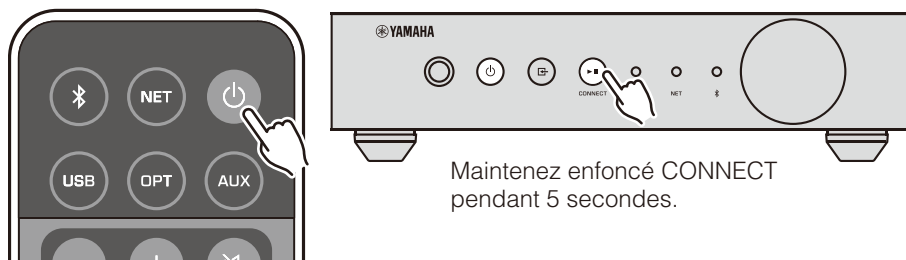

# Lecture

## ■ Écoute de musique avec MusicCast CONTROLLER

### Musique sur smartphone

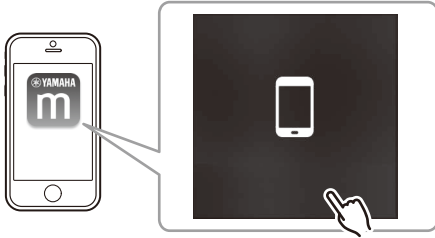

### Webradio

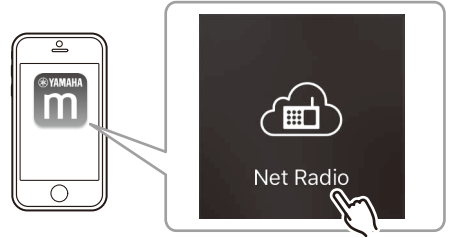

### Musique stockée sur des serveurs média (PC/NAS)

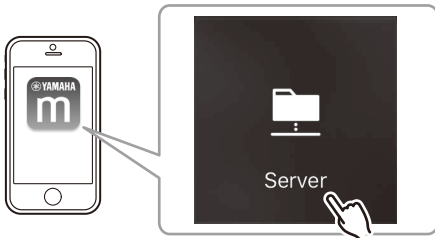

### Services de streaming en ligne

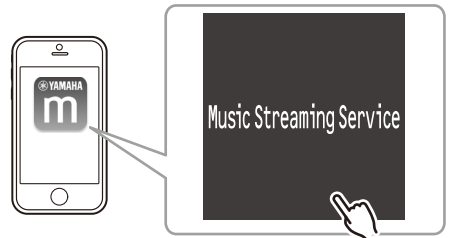

#### Remarque

Les services de diffusion en streaming pris en charge varient selon le pays ou la région d'utilisation.

### Musique stockée sur un dispositif de stockage USB

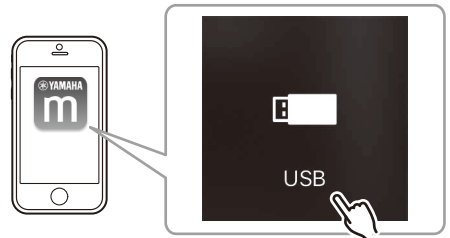
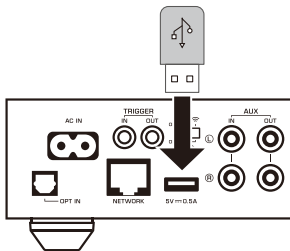

## ■ Lecture depuis d'autres appareils de lecture

### Écoute de sources externes

#### Utilisation d'un câble optique numérique

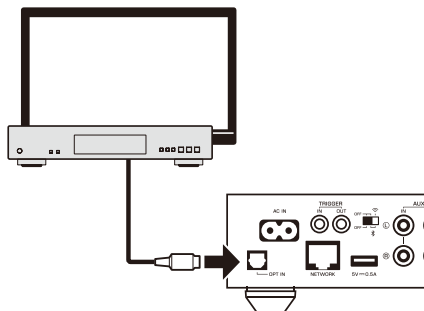

#### Utilisation d'un câble de broche stéréo analogique

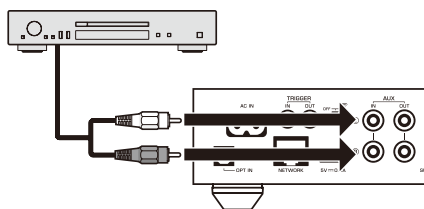

### Lecture de musique stockée sur un dispositif Bluetooth

Sélectionnez Bluetooth comme source d'entrée, puis sélectionnez l'appareil sur le dispositif Bluetooth.

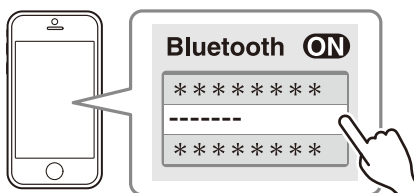
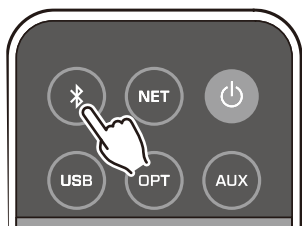

### Lecture de musique avec AirPlay

Appuyez sur l'icône AirPlay et sélectionnez le nom du réseau de l'appareil comme périphérique de sortie audio.

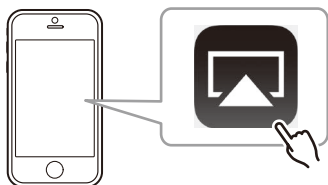

# Guide de dépannage

Reportez-vous au tableau suivant si l'appareil ne fonctionne pas convenablement. Si votre problème n'est pas mentionné dans la liste, ou si la solution proposée ne résout pas le problème, mettez l'appareil hors tension, débranchez le câble d'alimentation et contactez le revendeur ou le service après-vente agréé Yamaha le plus proche.

## Généralités

Anomalie	Cause possible	Action corrective
L'alimentation n'est pas activée.	Le câble d'alimentation n'est pas branché correctement.	Branchez correctement le câble d'alimentation.
	Le circuit de protection a été activé.	Par mesure de sécurité, la fonction de mise sous tension est désactivée. Contactez le revendeur ou le service après-vente agréé Yamaha le plus proche pour demander une réparation.
L'alimentation est immédiatement désactivée après la mise sous tension.	L'appareil a été mis sous tension pendant un court-circuit au niveau d'un câble d'enceinte.	Torsadez solidement les fils dénudés de chaque câble d'enceinte et raccordez à nouveau l'appareil et les enceintes (p. 9).
	Le circuit d'alimentation interne présente une défaillance.	Contactez le revendeur ou le service après-vente agréé Yamaha le plus proche pour demander une réparation.
L'appareil ne réagit pas.	Le microprocesseur interne s'est figé en raison d'une décharge électrique externe (provoquée par un orage ou une décharge d'électricité statique).	Maintenez enfoncée la touche  (alimentation) pendant au moins 15 secondes pour redémarrer l'appareil.
Aucun son.	Raccordement incorrect des câbles d'entrée ou de sortie.	Raccordez le câble comme il convient.
	Une autre source d'entrée est sélectionnée.	Sélectionnez la source d'entrée appropriée avec les touches de sélection d'entrée.
	Le volume est au minimum ou coupé.	Augmentez le niveau de volume.
	La sortie audio numérique optique sur l'appareil de lecture est réglée sur un format audio autre que PCM.	L'appareil prend uniquement en charge PCM sur l'entrée optique. Changez le réglage de sortie audio sur l'appareil de lecture (comme un téléviseur) sur PCM.

## Réseau

Anomalie	Cause possible	Action corrective
Impossible de configurer les réglages de connexion sur MusicCast CONTROLLER.	L'appareil mobile n'est pas connecté au routeur sans fil de votre domicile.	Connectez le dispositif mobile au routeur sans fil, puis lancez MusicCast CONTROLLER.
	Il faut un certain temps à l'application pour détecter l'appareil.	Patiencez un instant tout en vous assurant que votre dispositif mobile n'entre pas en mode veille.
	Le commutateur sans fil sur la face arrière est désactivé.	Raccordez l'appareil à un routeur (point d'accès) avec un câble réseau ou positionnez correctement le commutateur sans fil.
	L'appareil est placé en veille.	Mettez-le sous tension.
	L'accès au réseau est limité par les paramètres de pare-feu du routeur sans fil (point d'accès).	Vérifiez les paramètres de pare-feu et l'adresse MAC du routeur sans fil (point d'accès).
La fonction réseau ne fonctionne pas.	Les paramètres réseau (adresse IP) n'ont pas été obtenus correctement.	Activez la fonction de serveur DHCP sur votre routeur.
	L'appareil est en cours de démarrage. (L'appareil devient opérationnel 10 secondes après le branchement du câble d'alimentation à la prise murale.)	Utilisez la fonction de réseau une fois que l'appareil a complètement démarré.
La mise à jour du microprogramme via le réseau a échoué.	La connexion réseau est instable.	Essayez d'effectuer une nouvelle mise à jour après un certain temps.
L'appareil ne peut pas se connecter à Internet via un routeur sans fil (point d'accès).	Le routeur sans fil (point d'accès) est hors tension.	Mettez-le sous tension.
	L'appareil et le routeur sans fil (point d'accès) sont trop éloignés ou il y a un obstacle entre eux.	Rapprochez l'appareil et le routeur sans fil (point d'accès) ou déplacez-les à un endroit où il n'y a pas d'obstacles entre eux.



## Bluetooth

Anomalie	Cause possible	Action corrective
Impossible d'apparier l'appareil avec le périphérique Bluetooth.	Le périphérique Bluetooth ne prend pas en charge le profil A2DP.	Utilisez un dispositif Bluetooth qui prend en charge A2DP.
	L'appareil et le périphérique Bluetooth sont trop éloignés l'un de l'autre.	Rapprochez le périphérique Bluetooth de l'appareil.
	L'appareil passe en mode veille.	Mettez l'appareil sous tension et sélectionnez Bluetooth comme source d'entrée, puis exécutez l'appariement avec le dispositif.
	Un autre dispositif Bluetooth est déjà connecté à l'appareil.	Mettez fin à la connexion Bluetooth en cours, puis établissez une nouvelle connexion.

## Tableau des erreurs du témoin STATUS (panneau avant)

Couleur	Comportement	Clignotement	État de l'appareil
Rouge	Clignotant, et l'alimentation est immédiatement désactivée après la mise sous tension	2 à 8 fois	L'appareil est mis hors tension par mesure de sécurité.
	Clignotant, et l'alimentation n'est pas activée.	4 à 8 fois	Par mesure de sécurité, la fonction de mise sous tension est désactivée. Contactez le revendeur ou le service après-vente agréé Yamaha le plus proche pour demander une réparation.
	Clignote (toutes les 0,5 secondes)	Clignotement répétitif 2 à 7 fois et s'éteint 1 seconde jusqu'à la mise hors tension de l'appareil	Une erreur s'est produite pendant la mise à jour du microprogramme. Pour de plus amples informations sur la mise à jour du microprogramme, reportez-vous au mode d'emploi (Avancé) que vous pouvez télécharger depuis le site Web de Yamaha.
	Clignote lentement (chaque seconde)	Deux fois	Une erreur se produit sur le dispositif USB.
3 fois		Une erreur se produit sur le réseau.	
5 fois		Une erreur se produit sur WAC/WPS/CONNECT.	
	Répétez jusqu'à ce que l'appareil se mette hors tension.	La mise à jour du microprogramme a échoué. Remettez à jour le microprogramme. Pour de plus amples informations sur la mise à jour du microprogramme, reportez-vous au mode d'emploi (Avancé) que vous pouvez télécharger depuis le site Web de Yamaha.	
Orange	Clignote	Deux fois	Les codes de télécommande de l'appareil et de la télécommande ne sont pas identiques ou bien la réception du signal de la télécommande est désactivée. Pour de plus amples informations sur le réglage de la télécommande, reportez-vous au mode d'emploi (Avancé) que vous pouvez télécharger depuis le site Web de Yamaha.
Blanc	Clignote lentement après la mise sous tension	10 fois	Une nouvelle mise à jour du microprogramme est disponible. Pour de plus amples informations sur la mise à jour du microprogramme, reportez-vous au mode d'emploi (Avancé) que vous pouvez télécharger depuis le site Web de Yamaha.

## Opération avancée

L'appareil est pourvu de nombreuses autres fonctions comme le réglage de la tonalité. Pour de plus amples informations sur le fonctionnement de l'appareil, reportez-vous au mode d'emploi (Avancé) que vous pouvez télécharger depuis le site Web de Yamaha:

1. Accédez au site Web de Yamaha (<http://download.yamaha.com/>) avec un navigateur Web.
2. Sélectionnez votre pays ou région.
3. Tapez WXA-50 ou WXC-50 (nom du modèle) dans le champ « Rechercher par nom de modèle ».
4. Cliquez sur le bouton « Rechercher ».
5. Téléchargez le mode d'emploi affiché dans « Résultats de la recherche ».

# PRECAUCIONES DE SEGURIDAD IMPORTANTES

	<b>CAUTION</b> <b>RISK OF ELECTRIC SHOCK</b> <b>DONOT OPEN</b>	
<b>PRECAUCIÓN: PARA REDUCIR EL RIESGO DE DESCARGA ELÉCTRICA, NO quite la cubierta. EL USUARIO NO DEBERA DAR NINGUN TIPO DE SERVICIO A NINGUNA PARTE INTERNA. DEBERA SER REALIZADO SOLO POR PERSONAL DE SERVICIO CALIFICADO.</b>		

## • Explicación de símbolos gráficos



El símbolo del rayo con una flecha, en el interior de un triángulo equilátero, tiene la intención de alertar al usuario de la presencia en el interior del producto de “tensiones peligrosas”, sin aislamiento, y de una magnitud suficiente como para constituir un riesgo de descarga eléctrica para las personas.



El símbolo de exclamación dentro de un triángulo equilátero tiene como objeto alertar al usuario de importantes instrucciones de funcionamiento y mantenimiento (reparaciones) en la literatura que acompaña al aparato.

- 1 Lea estas instrucciones.
- 2 Guarde estas instrucciones.
- 3 Preste atención a todas las advertencias.
- 4 Siga todas las instrucciones.
- 5 No utilice este aparato cerca del agua.
- 6 Limpíelo únicamente con un paño seco.
- 7 No tape las aberturas de ventilación. Instale el aparato siguiendo las instrucciones del fabricante.
- 8 No instale el aparato cerca de fuentes de calor, por ejemplo, radiadores, salidas de aire caliente, estufas u otros aparatos (incluyendo amplificadores) que produzcan calor.
- 9 No anule la seguridad de la clavija polarizada ni la de la clavija con conexión a tierra. Una clavija polarizada tiene dos patillas, una más ancha que la otra. Una clavija con conexión a tierra tiene dos patillas y una espiga de conexión a tierra. La patilla ancha y la espiga se proporcionan para su seguridad. Si la clavija que se proporciona no entra en su toma de corriente, consulte a un electricista para reemplazar la toma de corriente obsoleta.
- 10 Proteja el cable de alimentación para que nadie lo pise ni quede aplastado, especialmente en las clavijas, tomas de corriente y puntos por donde sale del aparato.

- 11 Utilice solamente los accesorios suministrados por el fabricante.
- 12 Utilice el aparato únicamente con el carrito, soporte, trípode, ménsula o mesa especificado por el fabricante, o que se vende con el propio aparato. Cuando utilice un carrito, tenga cuidado al mover la combinación del carrito y el aparato para evitar que se caiga y se estropee.
- 13 Desenchufe este aparato durante las tormentas eléctricas o cuando no lo utilice durante largos periodos de tiempo.
- 14 Solicite todos los trabajos de reparación solamente a personal cualificado. Las reparaciones serán necesarias cuando se haya dañado el aparato de cualquier forma: cuando se haya estropeado el cable o la clavija de alimentación, se hayan derramado líquidos o hayan caído objetos en el interior del aparato, cuando éste haya estado expuesto a la lluvia o a la humedad, cuando no funcione normalmente o cuando se haya caído.



	<b>ADVERTENCIA</b>
<b>NO INGIERA LA PILA, YA QUE PODRÍA SUFRIR QUEMADURAS QUÍMICAS</b>	

	<b>ATENCIÓN</b>
Debe sustituirse únicamente por una del mismo tipo o equivalente. Si la pila se sustituye de forma incorrecta podrían producirse explosiones.	

El mando a distancia incluido con este producto contiene una pila de botón. Si se ingiere la pila de botón, podría provocar quemaduras internas graves en tan solo 2 horas e incluso la muerte. Mantenga las pilas nuevas y usadas fuera del alcance de los niños. Si el compartimento de las pilas no se cierra correctamente, deje de utilizar el producto y manténgalo fuera del alcance de los niños.

Si cree que las pilas han podido ingerirse o introducirse en cualquier parte del cuerpo, acuda a un médico de forma inmediata.

## Queremos que escuche toda la vida



Yamaha y el Grupo de Electrónica de Consumo de la Asociación de Industrias Electrónicas deseamos que saque el mejor partido a su equipo utilizándolo en un nivel seguro. Un nivel que permite

que el sonido llegue alto y claro pero sin ser retumbante o con molestas distorsiones y, lo que es más importante, sin afectar a sus sensibles oídos. Dado que a menudo el daño auditivo como resultado de sonidos a alto volumen no se puede detectar hasta que es demasiado tarde, Yamaha y el Grupo de Electrónica de Consumo de la Asociación de Industrias Electrónicas le recomendamos que evite la exposición prolongada a niveles excesivos de volumen.

## Información de la Comisión Federal de las Comunicaciones (FCC) (para los consumidores de EE. UU.)

### 1 AVISO IMPORTANTE: ¡NO MODIFIQUE ESTA UNIDAD!

Este producto, cuando se instale según se indica en las instrucciones que contiene este manual, satisface los requisitos de la FCC. Las modificaciones no aprobadas expresamente por Yamaha podrían invalidar la autoridad del usuario, concedida por la FCC, para usar el producto.

2 **IMPORTANTE:** Cuando conecte este producto con accesorios y/u otro producto, utilice únicamente cables con blindaje magnético de alta calidad. Se DEBEN utilizar el cable o cables que se suministran con este producto. Siga todas las instrucciones de instalación. El incumplimiento de las directivas podría invalidar la autorización que usted recibe de la FCC para utilizar este producto en los EE. UU.

3 **NOTA:** Este producto ha sido sometido a pruebas y se ha encontrado que cumple con los requisitos que aparecen en las reglas de la FCC, Sección 15, para dispositivos digitales de la Clase "B". El cumplimiento de estos requisitos le proporciona un nivel razonable de seguridad en cuanto a que el uso de este producto en un entorno residencial no tendrá como resultado interferencias negativas con otros dispositivos electrónicos. Este equipo genera/utiliza frecuencias de radio y, si no se instala y se utiliza de acuerdo con las instrucciones que se encuentran en el manual del usuario, podrían causar

interferencias negativas en el funcionamiento de otros dispositivos electrónicos.

El cumplimiento de las reglas de la FCC no garantiza que no se producirán interferencias en todas las instalaciones. Si se descubre que este producto es la fuente de las interferencias, lo que se puede comprobar encendiendo y apagando el aparato, intente por favor eliminar el problema empleando una de las siguientes medidas:

Mueva a en un lugar distinto este producto o el dispositivo que se ve afectado por la interferencia.

Emplee tomas de corriente que estén en circuitos de diferente derivación (interruptor o fusible) o instale filtro(s) de la línea de corriente.

En caso de interferencias de radio o televisión, cambie de sitio o reoriente la antena. Si el conductor de la antena es una cinta conductora de 300 ohmios, cambie el conductor por un cable de tipo coaxial. Si estas medidas de corrección no producen resultados satisfactorios, póngase por favor en contacto con el minorista local autorizado para distribuir este tipo de productos. Si no puede localizar al minorista apropiado, póngase por favor en contacto con Yamaha Corporation of America A/V Division, 6660 Orangethorpe Avenue, Buena Park, CA 90620, USA.

Las declaraciones anteriores ÚNICAMENTE conciernen a aquellos productos distribuidos por Yamaha Corporation of America o sus filiales.

## IMPORTANTE

Anote el número de serie de esta unidad en el espacio a continuación.

MODELO:

Núm. de serie.:

El número de serie se encuentra en la inferior de la unidad. Guarde este Manual de instrucciones en un lugar seguro para su futura referencia.

## PARA CLIENTES EN CANADÁ

Para evitar una descarga eléctrica, asegúrese de hacer coincidir la hoja ancha del enchufe en la ranura ancha e insértelo por completo.

CAN ICES-3 (B)/NMB-3(B)

## DECLARACIÓN DE INFORMACIÓN DE CONFORMIDAD (DECLARACIÓN DEL PROCEDIMIENTO DE CONFORMIDAD)

Parte responsable:

Yamaha Corporation of America A/V Division

Dirección:

6600 Orangethorpe Avenue, Buena Park, CA  
90620, USA

Teléfono:

714-522-9011

Tipo de equipo:

Amplificador para música sin cables,  
Pre-Amplificador para música sin cables

Nombre del modelo:

WXA-50, WXC-50

Este dispositivo cumple con el apartado 15 de las normas de la FCC y con el apartado RSSGen de las Normas IC. Su funcionamiento está sujeto a las siguientes dos condiciones:

- (1) este dispositivo no puede causar interferencias nocivas; y
- (2) este dispositivo debe aceptar cualquier interferencia recibida, incluidas interferencias que puedan provocar un funcionamiento indeseado.

### ADVERTENCIA FCC

Cualquier cambio o modificación no aprobado expresamente por la parte responsable de la compatibilidad anulará la autoridad del usuario de utilizar el equipo.

### AVISO

Este dispositivo ha superado satisfactoriamente las pruebas para comprobar los límites de los dispositivos digitales de clase B, según el apartado 15 de las normas de la FCC. Estos límites están pensados para ofrecer un nivel suficiente de protección contra las interferencias perjudiciales en instalaciones residenciales.

Este dispositivo genera, utiliza y emite energía de radiofrecuencia y si no se instala y se utiliza con arreglo a las instrucciones, puede provocar interferencias peligrosas en las comunicaciones por radio. No obstante, es posible que en una instalación concreta se produzcan interferencias. Si este equipo provoca interferencias peligrosas en la recepción de televisión o radio, lo que puede comprobarse al apagar y encender el equipo, el usuario puede tratar de corregir las interferencias utilizando alguna de las recomendaciones siguientes:

- Cambie la orientación o la posición de la antena de recepción.
- Aleje el equipo del receptor.

- Conecte el equipo a una toma de un circuito diferente del circuito al que está conectado el receptor.
- Consulte con su distribuidor o con un técnico especializado en radio o televisión.

Este dispositivo cumple con los límites de exposición a radiaciones de la FCC/IC establecidos para los equipos no controlados y también con las normas de exposición a energía de radiofrecuencia (RF) de la FCC definidas en el Suplemento C de OET65 y con el apartado RSS-102 de las normas de exposición a radiofrecuencia (RF) de IC. Este equipo emite unos niveles muy bajos de energía RF, que se consideran aceptables sin una evaluación de la exposición máxima permitida (MPE). Sin embargo, es recomendable que se instale y utilice dejando una distancia mínima de 20 cm entre el radiador y el cuerpo de una persona (sin tener en cuenta manos, muñecas, pies ni tobillos).

Este transmisor no puede colocarse junto a otra antena o transmisor ni utilizarse de forma simultánea con otra antena o transmisor.

No utilice la unidad a menos de 22 cm de personas que tengan implantado un marcapasos o un desfibrilador.

# PRECAUCIÓN: LEA LAS INDICACIONES SIGUIENTES ANTES DE UTILIZAR ESTE APARATO.

- 1 Para asegurar el mejor rendimiento de este aparato, lea atentamente este manual. Y luego guárdelo en un lugar seguro para poder consultarlo en el futuro en caso de ser necesario.
- 2 Instale este sistema de sonido en un lugar bien ventilado, fresco, seco y limpio, alejado de la luz solar directa, fuentes de calor, vibración, polvo, humedad y/o frío. Para una adecuada ventilación, permita que el equipo tenga el siguiente espacio libre mínimo:  
Arriba: 10 cm, Atrás: 10 cm, A los lados: 10cm
- 3 Coloque este aparato lejos de otros aparatos eléctricos, motores o transformadores, para evitar así los ruidos de zumbido.
- 4 No exponga este aparato a cambios bruscos de temperaturas, del frío al calor, ni lo coloque en lugares muy húmedos (una habitación con deshumidificador, por ejemplo), para impedir así que se forme condensación en su interior, lo que podría causar una descarga eléctrica, un incendio, daños en el aparato y/o lesiones a las personas.
- 5 Evite instalar este aparato en un lugar donde puedan caerle encima objetos extraños o donde quede expuesto al goteo o a la salpicadura de líquidos. Encima de este aparato no ponga:
  - Otros componentes, porque pueden causar daños y/o decoloración en la superficie de este aparato.
  - Objetos con fuego (velas, por ejemplo), porque pueden causar un incendio, daños en el aparato y/o lesiones a las personas.
  - Recipientes con líquidos, porque pueden caerse y derramar el líquido, causando descargas eléctricas al usuario y/o dañando el aparato.
- 6 No tape este aparato con un periódico, mantel, cortina, etc. para no impedir el escape del calor. Si aumenta la temperatura en el interior del aparato, esto puede causar un incendio, daños en el aparato y/o lesiones a las personas.
- 7 No enchufe este aparato a una toma de corriente hasta después de haber terminado todas las conexiones.
- 8 No ponga el aparato al revés. Podría recalentarse y posiblemente causar daños.
- 9 No utilice una fuerza excesiva con los conmutadores, los controles y/o los cables.
- 10 Cuando desconecte el cable de la alimentación de la toma de corriente, sujete la clavija y tire de ella; no tire del propio cable.
- 11 No limpie este aparato con disolventes químicos porque podría estropear el acabado. Utilice un paño limpio y seco para limpiar el aparato.
- 12 Utilice solamente la tensión especificada en este aparato. Utilizar el aparato con una tensión superior a la especificada resulta peligroso y puede producir un incendio, daños en el aparato y/o lesiones a las personas. Yamaha no se hará responsable de ningún daño debido al uso de este aparato con una tensión diferente de la especificada.
- 13 Para evitar daños debidos a rayos, durante una tormenta eléctrica, mantenga el cable de alimentación desconectado de la toma de corriente de la pared o de la unidad.
- 14 No intente modificar ni arreglar este aparato. Póngase en contacto con el personal de servicio Yamaha cualificado cuando necesite realizar alguna reparación. La caja no deberá abrirse nunca por ninguna razón.
- 15 Cuando no piense utilizar este aparato durante mucho tiempo (es decir, cuando se ausente de casa por vacaciones, etc.) desconecte el cable de alimentación de la toma de corriente.
- 16 Asegúrese de leer la sección “Resolución de problemas” del manual de instrucciones sobre los errores comunes de operación antes de dar por concluido que su aparato está averiado.
- 17 Antes de trasladar este aparato, pulse  $\odot$  hacia abajo para desconectar la alimentación del mismo, y luego desconecte el cable de alimentación de CA de la toma de corriente de CA.
- 18 La condensación se formará cuando cambie de repente la temperatura ambiental. Desconecte en este caso el cable de alimentación de la toma de corriente y no utilice el aparato.
- 19 El aparato se calentará cuando la utilice durante mucho tiempo. Desactive el sistema y, a continuación, no utilice la unidad para dejar que se enfríe.
- 20 Instale este aparato cerca de la toma de CA y donde se pueda alcanzar fácilmente la clavija de alimentación.
- 21 La presión acústica excesiva de los auriculares puede causar pérdida auditiva.
- 22 Mantenga el producto lejos del alcance de los niños, para evitar la ingestión accidental de piezas pequeñas.

Las ondas de radio pueden afectar a los dispositivos médicos electrónicos. No utilice esta unidad cerca de dispositivos médicos o en el interior de instalaciones médicas.

Este aparato no se desconecta de la fuente de alimentación de CA si está conectada a una toma de corriente, aunque la propia aparato esté apagada con  $\odot$ . A este estado se le llama modo de espera. En este estado, este aparato ha sido diseñada para que consuma un cantidad de corriente muy pequeña.

**ADVERTENCIA**  
PARA REDUCIR EL RIESGO DE INCENDIO O DESCARGA ELÉCTRICA, NO EXPONGA ESTE APARATO A LA LLUVIA NI A LA HUMEDAD.

## ■ Observaciones sobre los mandos a distancia y las pilas

- No derrame agua u otros líquidos en el mando a distancia.
- No deje que el mando a distancia se caiga.
- No deje ni guarde el mando a distancia en uno de los siguientes lugares:
  - lugares con alta humedad, por ejemplo, cerca de un baño
  - lugares con temperaturas elevadas, por ejemplo, cerca de una calefacción o estufa
  - lugares con temperaturas muy bajas
  - lugares polvorientos
- Inserte la batería respetando las marcas de polaridad (+ y -).
- Cambie todas las pilas si observa alguna de las siguientes condiciones:
  - el radio de acción del mando a distancia se reduce
  - el indicador de transmisión no parpadea o está atenuado.
- Para impedir explosiones o pérdidas de ácido, retire inmediatamente las pilas del mando a distancia cuando se hayan gastado.
- Si encuentra pilas con fugas, deséchelas inmediatamente, procurando no tocar el material que sale de las pilas. Si el material que sale de las pilas entra en contacto con su piel o entra en sus ojos o boca, lávese inmediatamente y acuda a un médico. Limpie a fondo el compartimiento de las pilas antes de instalar otras nuevas.
- No utilice conjuntamente pilas viejas y pilas nuevas. Esto puede acortar la vida de las pilas nuevas o hacer que las pilas viejas tengan fugas.
- No utilice conjuntamente pilas de diferentes tipos (por ejemplo, alcalinas y de manganeso). La especificación de las pilas puede ser diferente aunque parezca la misma. Se podría provocar explosiones si se emplean pilas erróneas.
- Limpie el compartimiento de las pilas antes de introducir las nuevas.
- Si el mando a distancia se queda sin pilas durante más de 2 minutos, o si las pilas agotadas se quedan en su interior, se podría borrar el contenido de la memoria. En ese caso, instale pilas nuevas y establezca el código del mando a distancia.
- Siga la reglamentación local para deshacerse de las pilas.
- Mantenga las pilas fuera del alcance de los niños. En caso tragar accidentalmente una pila, póngase inmediatamente en contacto con un médico.
- Si no tiene previsto utilizar el mando a distancia durante periodos de tiempo prolongados, saque las pilas del mando a distancia.
- No cargue ni desmonte las pilas que se suministran.
- Las baterías no deberán exponerse a un calor excesivo como, por ejemplo, el que producen los rayos del sol, el fuego y similares.

## ⏻ (Tecla de encendido)

Enciende esta unidad o la pone en modo de espera.

El usuario no deberá invertir la ingeniería, alterar, traducir ni descompilar el software utilizado en esta unidad, ya sea en parte o totalmente. Los usuarios corporativos, los empleados de la propia corporación, así como sus socios comerciales deberán cumplir las prohibiciones contractuales estipuladas en esta cláusula. Si las estipulaciones de esta cláusula y de este contrato no se pueden cumplir, el usuario deberá suspender inmediatamente la utilización del software.

La placa de características se encuentra en la parte inferior de la unidad.

## Información para usuarios sobre recolección y disposición de equipamiento viejo y baterías usadas



Estos símbolos en los productos, embalaje, y/o documentación que se acompañe significan que los productos electrónicos y eléctricos usados y las baterías usadas no deben ser mezclados con desechos domésticos corrientes.

Para el tratamiento, recuperación y reciclado apropiado de los productos viejos y las baterías usadas, por favor llévelos a puntos de recolección aplicables, de acuerdo a su legislación nacional y las directivas 2002/96/EC y 2006/66/EC.



Al disponer de estos productos y baterías correctamente, ayudará a ahorrar recursos valiosos y a prevenir cualquier potencial efecto negativo sobre la salud humana y el medio ambiente, el cual podría surgir de un inapropiado manejo de los desechos.



**Pb**

Para más información sobre recolección y reciclado de productos viejos y baterías, por favor contacte a su municipio local, su servicio de gestión de residuos o el punto de venta en el cual usted adquirió los artículos.

**[Información sobre la disposición en otros países fuera de la Unión Europea]**

Estos símbolos sólo son válidos en la Unión Europea. Si desea deshacerse de estos artículos, por favor contacte a sus autoridades locales y pregunte por el método correcto de disposición.

**Nota sobre el símbolo de la batería (ejemplos de dos símbolos de la parte inferior):**

Este símbolo podría ser utilizado en combinación con un símbolo químico. En este caso el mismo obedece a un requerimiento dispuesto por la Directiva para el elemento químico involucrado.

**■ Para los clientes del Reino Unido**

Si las tomas de corriente de la casa no son adecuadas para el enchufe incluido con este dispositivo, debería cortar el cable y colocar un enchufe con 3 clavijas adecuado. Para obtener más información, consulte las instrucciones que se indican a continuación.

**■ Instrucciones especiales para el modelo del Reino Unido**

**IMPORTANTE**

LOS HILOS DEL CABLE DE ALIMENTACIÓN TIENEN DIFERENTES COLORES SEGÚN EL SIGUIENTE CÓDIGO:

Azul: NEUTRO  
Marrón: ACTIVO

Dado que los colores de los hilos del cable de alimentación de este aparato podrían no corresponder con las marcas de color que identifican los terminales de su enchufe, siga los pasos que se indican a continuación:

El hilo de color AZUL debe conectarse al terminal marcado con la letra N o de color NEGRO. El hilo de color MARRÓN debe conectarse al terminal marcado con la letra L o de color ROJO.

Asegúrese de que ningún núcleo esté conectado al terminal de tierra del enchufe con tres clavijas.

**■ Marcas comerciales**

**MusicCast**

MusicCast es una marca comercial o una marca registrada de Yamaha Corporation.



El logotipo Wi-Fi CERTIFIED™ es una marca de certificación de la Wi-Fi Alliance®.

La marca identificadora Wi-Fi Protected Setup™ es una marca certificación de la Wi-Fi Alliance®.

**Bluetooth®**

La marca denominativa Bluetooth® y los logotipos son marcas registradas propiedad de Bluetooth SIG, Inc. y cualquier uso de dichas marcas por parte de Yamaha Corporation se realiza bajo licencia.

# Qué puede hacer con esta unidad

## ■ La sencilla aplicación “MusicCast CONTROLLER”

Si utiliza la exclusiva aplicación “MusicCast CONTROLLER” en su dispositivo móvil, como por ejemplo en un smartphone, podrá configurar la unidad fácilmente y reproducir música para disfrutar de una amplia variedad de contenido.

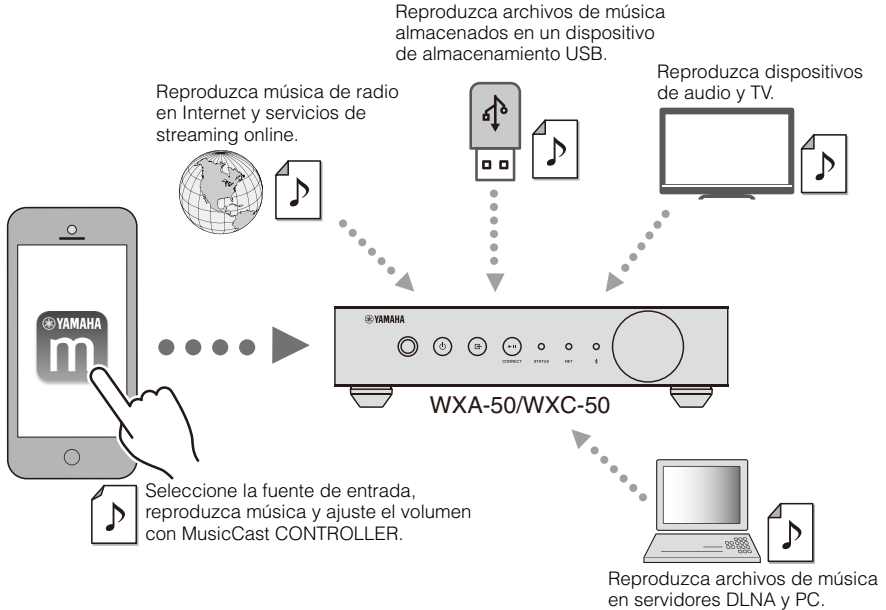

## ■ Red de audio doméstica con MusicCast

Asimismo, podrá compartir y disfrutar de música en todas las habitaciones de su casa con una amplia variedad de dispositivos compatibles con MusicCast.

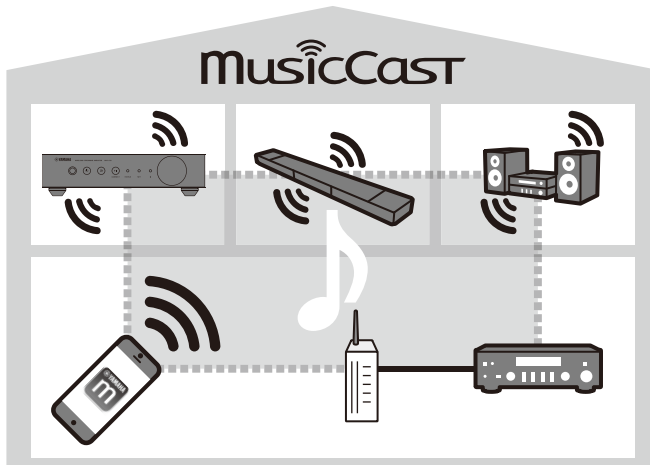



# Accesorios

Compruebe que todos los elementos que se indican a continuación estén incluidos en el paquete.

Mando a distancia

2 soportes

Antena inalámbrica

Cable de alimentación

Almohadillas antideslizantes  
(6 almohadillas, incluidas 2 de repuesto)

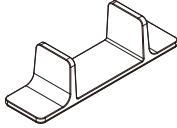
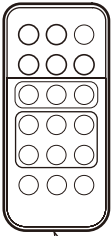

Cuando coloque la unidad en posición horizontal, ponga las almohadillas antideslizantes en las patas de apoyo.

Quite la película aislante del mando a distancia.

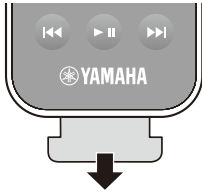

Conecte la antena inalámbrica y colóquela en posición vertical.

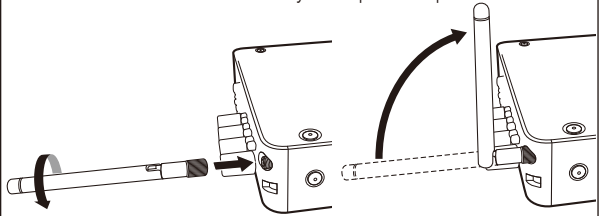

## Cómo utilizar los soportes

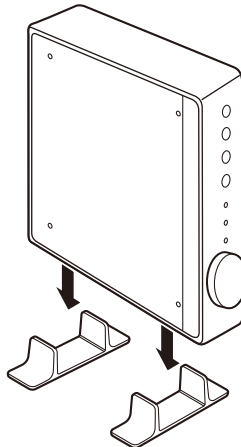
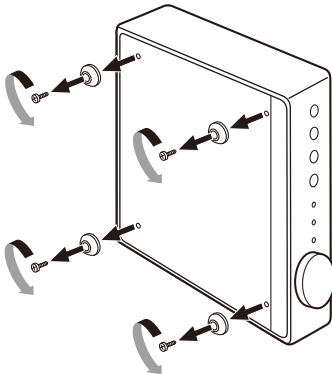

### Nota

Procure no perder las patas de apoyo y los tornillos extraídos (4 unidades de cada uno).

# Conexión

Siga el procedimiento que se indica a continuación para realizar los preparativos.

## ■ Conexión de altavoces (WXA-50)

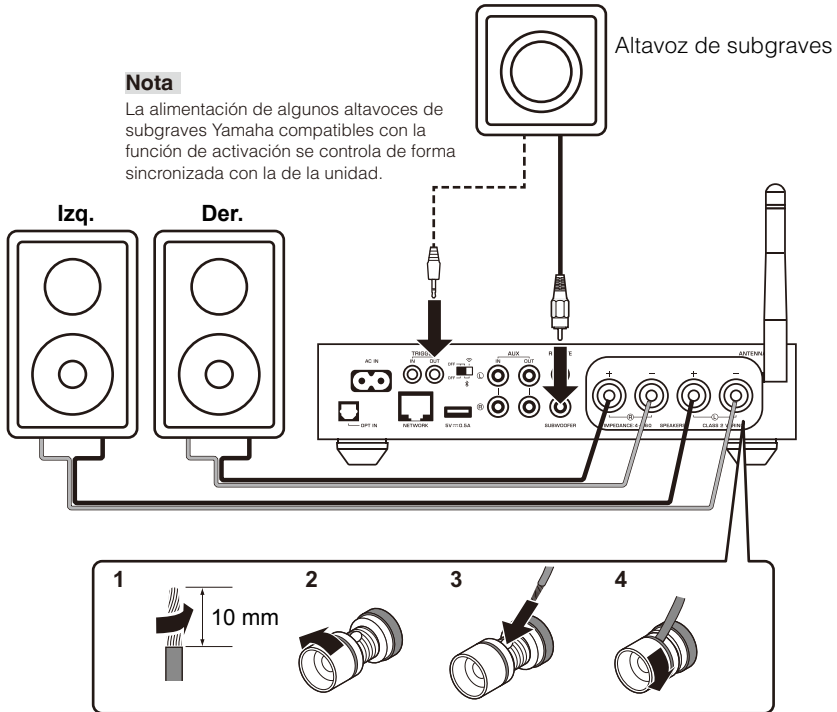

### Precaución a la hora de conectar los cables de los altavoces

Si los cables de los altavoces se conectan de un modo incorrecto podrían producirse cortocircuitos y daños en la unidad o en los altavoces.

- Retuerza los hilos pelados de los cables de los altavoces para unirlos.

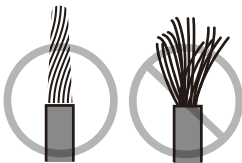

- No permita que los núcleos de los cables de los altavoces se toquen entre sí.

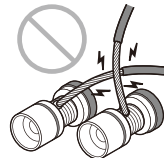

- No permita que los hilos pelados de los cables de los altavoces entren en contacto con las piezas metálicas de la unidad (panel trasero y tornillos).

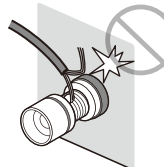

## ■ Conexión de dispositivos de audio (WXC-50)

### Aviso

Establezca la alimentación en el modo de espera cuando pulse este interruptor.

### Control del volumen con la unidad y MusicCast CONTROLLER

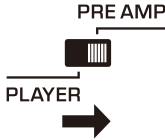

### Control del volumen con dispositivos de audio

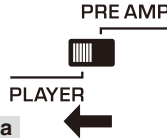

### Nota

Si el interruptor se ajusta en "PLAYER", la unidad emitirá audio con el máximo nivel de volumen.

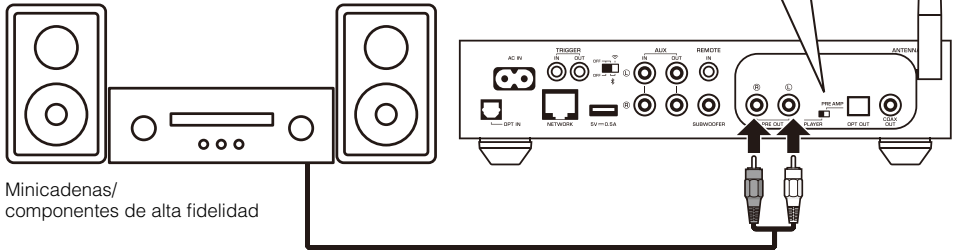

Minicadenas/  
componentes de alta fidelidad

## Conexión de un amplificador de alta fidelidad Yamaha (serie A-S)

En la siguiente configuración de conexión, cuando la unidad se enciende o se activa el modo de espera, el estado de alimentación del amplificador de la serie A-S también cambia automáticamente.

(Ejemplo) A-S1100

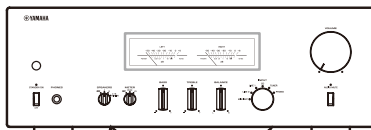

Si desea obtener más información sobre esta función, consulte el Manual de instrucciones del amplificador de la serie A-S.

Cable con miniconector monoaural

Cable con clavija estéreo (cable RCA)

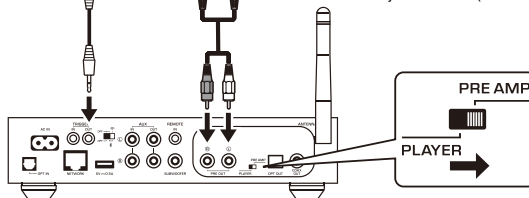

### Nota

Se necesitan cables disponibles en tiendas para esta configuración de conexión.

## ■ Conexión a una red

### Conexión a la red inalámbrica

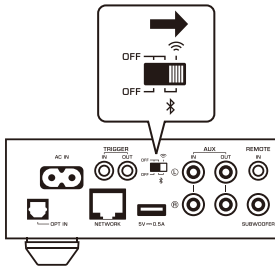

### Conexión a la red por cable

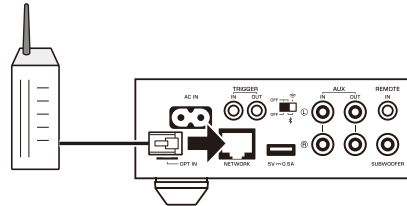

#### Nota

Al reproducir una fuente de audio de alta resolución a través de la red, se recomienda realizar la conexión con un router por cable.

## ■ Conexión del cable de alimentación

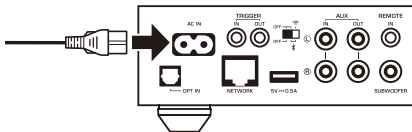

## Encender la unidad y activar el modo de espera

Utilice la tecla  (Encendido) del panel delantero o del mando a distancia para encender la unidad o activar el modo de espera

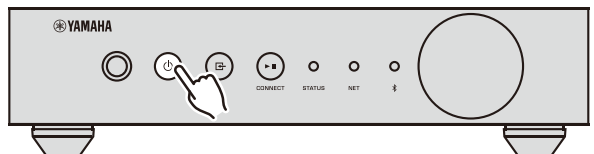
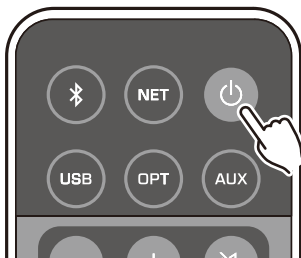

# Instalación de MusicCast CONTROLLER en su smartphone

Busque la aplicación gratuita “MusicCast CONTROLLER” en App Store o Google Play™ e instálela en su dispositivo móvil.

## Cómo añadir la unidad a la red MusicCast

- 1 Toque el icono de la aplicación “MusicCast CONTROLLER” en su dispositivo móvil y toque “Setup” (Configuración).

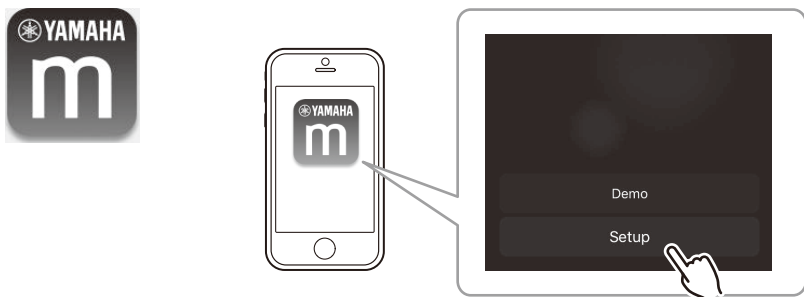

### Nota

Si ya ha conectado a la red otros dispositivos compatibles con MusicCast, toque “Settings” (Ajustes) y, a continuación, “Add New Device” (Añadir dispositivo nuevo).

- 2 Siga las instrucciones de la pantalla de la aplicación “MusicCast CONTROLLER” para configurar la red.

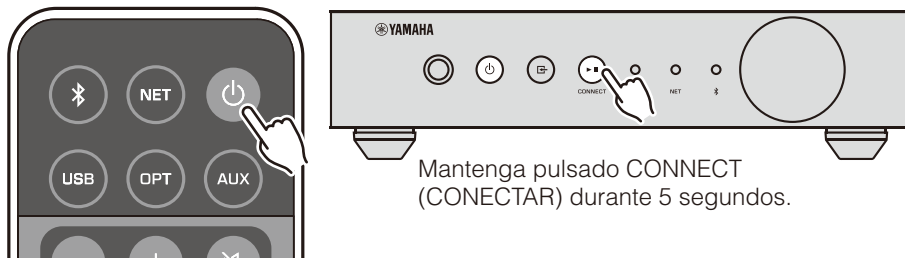

# Reproducción

## ■ Disfruta de música con MusicCast CONTROLLER

### Música en el smartphone

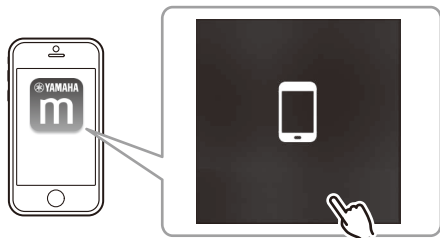

### Radio en Internet

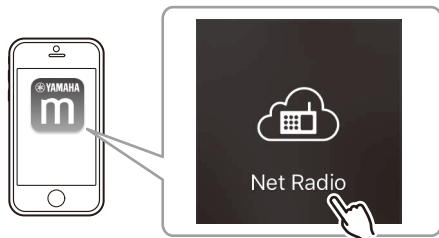

### Música almacenada en servidores multimedia (PC/NAS)

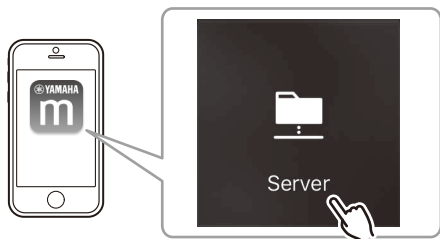

### Servicios de streaming online



#### Nota

Los servicios de música en streaming compatibles varían según la región o el país.

### Música almacenada en un dispositivo de almacenamiento USB

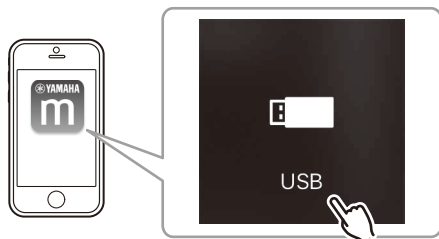
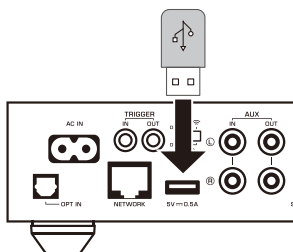

# ■ Reproducción desde otros dispositivos de reproducción

## Escucha de fuentes externas

### Uso de un cable óptico digital

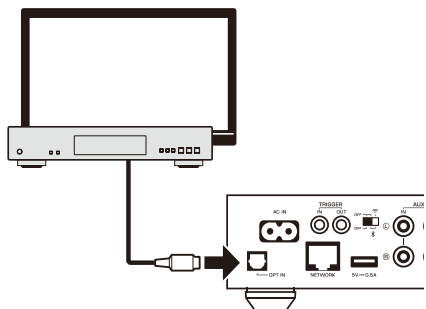

### Uso de un cable con clavija estéreo analógico

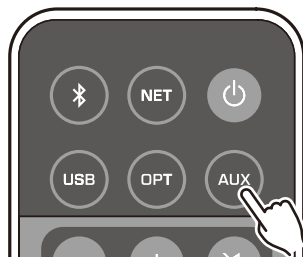
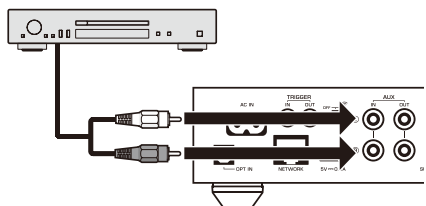

## Reproducción de música almacenada en un dispositivo Bluetooth

Seleccione Bluetooth como fuente de entrada y, a continuación, seleccione la unidad en el dispositivo Bluetooth.

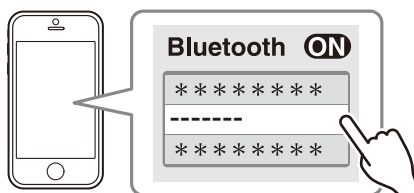
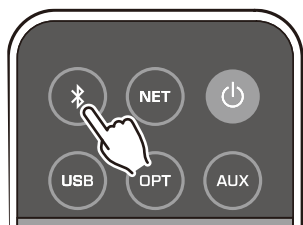

## Reproducción de música con AirPlay

Toque el icono de AirPlay y seleccione el nombre de red de la unidad como dispositivo de salida de audio.

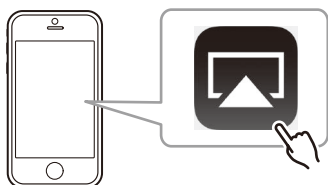

# Resolución de problemas

Consulte la siguiente tabla si la unidad no funciona correctamente.

Si el problema que tiene no aparece en la lista de abajo o las instrucciones de abajo no le sirven de ayuda, apague la unidad, desconecte el cable de alimentación y póngase en contacto con el centro de servicio o concesionario Yamaha autorizado más cercano.

## General

Problema	Causa	Solución
La alimentación no se enciende.	El cable de alimentación no está correctamente conectado.	Conecte firmemente el cable de alimentación.
	Se ha activado el circuito de protección.	Como medida de seguridad la alimentación no puede encenderse. Póngase en contacto con el centro de servicio o concesionario Yamaha autorizado más cercano para solicitar la reparación.
La alimentación se apaga inmediatamente después de encenderse.	La unidad se encendió cuando un cable del altavoz había sufrido un cortocircuito.	Retuerza firmemente los hilos pelados de cada uno de los cables de los altavoces y vuelva a conectarlos a la unidad y a los altavoces (p.9).
	El circuito de suministro eléctrico interior no funciona correctamente.	Póngase en contacto con el centro de servicio o concesionario Yamaha autorizado más cercano para solicitar la reparación.
La unidad no reacciona.	El microordenador interno está bloqueado debido a una descarga eléctrica externa (como un rayo o un exceso de electricidad estática).	Mantenga pulsada la tecla $\odot$ (Encendido) durante al menos 15 segundos para reiniciar la unidad.
No hay sonido.	Conexión incorrecta de cables de salida o de entrada.	Conecte correctamente el cable.
	Se ha seleccionado otra fuente de entrada.	Seleccione una fuente de entrada apropiada con los botones de selección de entrada.
	El volumen está al mínimo o silenciado.	Suba el volumen.
	La salida de audio óptica digital del dispositivo de reproducción está establecida en un formato de audio distinto a PCM.	La unidad solo admite PCM en la entrada óptica. Cambie el ajuste de la salida de audio en el dispositivo de reproducción (como un TV) a PCM.

## Red

Problema	Causa	Solución
No es posible configurar los ajustes de conexión en MusicCast CONTROLLER.	El dispositivo móvil no está conectado al router inalámbrico de su hogar.	Conecte el dispositivo móvil al router inalámbrico e inicie MusicCast CONTROLLER.
		Desactive la transmisión de datos móviles de su dispositivo móvil.
	La aplicación tarda algún tiempo en detectar la unidad.	Espere un momento mientras se asegura de que su dispositivo móvil no accede al modo de reposo.
	El interruptor inalámbrico del panel trasero está apagado.	Conecte la unidad a un router (punto de acceso) con un cable de red o ajuste el interruptor inalámbrico correctamente.
	La alimentación de la unidad está establecida en el modo de espera.	Encienda la unidad.
	El acceso a esta red está restringido por los ajustes de firewall del router inalámbrico (punto de acceso).	Compruebe los ajustes de firewall y el filtro de direcciones MAC del router inalámbrico (punto de acceso).
La función de red no funciona.	Los parámetros de red (dirección IP) no se han obtenido debidamente.	Active la función del servidor DHCP en el router.
	La unidad se está activando. (La unidad está operativa aproximadamente 10 segundos después de haber enchufado el cable de alimentación a la toma de corriente.)	Utilice la función de red cuando la unidad se haya iniciado por completo.
Error al actualizar el firmware a través de la red.	La conexión de red es inestable.	Intente de nuevo la actualización dentro de un rato.



Problema	Causa	Solución
La unidad no puede conectarse a Internet a través de un router inalámbrico (punto de acceso).	El router inalámbrico (punto de acceso) está apagado.	Encienda el router inalámbrico.
	La unidad y el router inalámbrico (punto de acceso) están demasiado separados o hay algún obstáculo entre ellos.	Acerque la unidad y el router inalámbrico (punto de acceso) entre sí o muévalos a una ubicación en la que no haya obstáculos entre ellos.

## Bluetooth

Problema	Causa	Solución
No es posible emparejar la unidad con un dispositivo Bluetooth.	El dispositivo Bluetooth no es compatible con A2DP.	Utilice un dispositivo Bluetooth que admita A2DP.
	La unidad y el dispositivo Bluetooth están demasiado separados.	Acerque el dispositivo Bluetooth a la unidad.
	La unidad accede al modo de espera.	Encienda la unidad, seleccione Bluetooth como fuente de entrada y, a continuación, realice el emparejamiento con el dispositivo.
	Ya se ha conectado otro dispositivo Bluetooth a la unidad.	Finalice la conexión Bluetooth actual y establezca una nueva conexión.

## Tabla de errores del indicador STATUS (ESTADO) (panel delantero)

Color	Condición	Parpadeo	Estado de la unidad
Rojo	Parpadea y la alimentación se apaga inmediatamente después de encenderse	Entre 2 y 8 veces	Como medida de seguridad, la unidad se apaga.
	Parpadea y la alimentación no se enciende	Entre 4 y 8 veces	Como medida de seguridad la alimentación no puede encenderse. Póngase en contacto con el centro de servicio o concesionario Yamaha autorizado más cercano para solicitar la reparación.
	Parpadeo (cada 0,5 segundos)	El parpadeo se repite entre 2 y 7 veces y se apaga durante 1 segundo hasta que se apaga la unidad	Se ha producido un error durante la actualización de firmware. Si desea obtener más información sobre la actualización del firmware, consulte el Manual de instrucciones (Avanzado) que puede descargar en el sitio web de Yamaha.
	Parpadeo lento (cada segundo)	Se repite hasta que se apaga la unidad	Dos veces
3 veces			Se produce un error en la red.
		5 veces	Se produce un error en WAC/WPS/CONNECT.
Naranja	Parpadeando	Dos veces	Error al actualizar el firmware. Actualice el firmware de nuevo. Si desea obtener más información sobre la actualización del firmware, consulte el Manual de instrucciones (Avanzado) que puede descargar en el sitio web de Yamaha.
Blanco	Parpadeo lento después de encender la alimentación	10 veces	Hay una nueva actualización de firmware disponible. Si desea obtener más información sobre la actualización del firmware, consulte el Manual de instrucciones (Avanzado) que puede descargar en el sitio web de Yamaha.

## Funcionamiento avanzado

La unidad incluye otras muchas funciones, como por ejemplo, el ajuste del tono. Si desea obtener más información sobre el funcionamiento de la unidad, consulte el Manual de instrucciones (Avanzado) que puede descargar en el sitio web de Yamaha:

1. Acceda al sitio web de Yamaha (<http://download.yamaha.com/>) a través de un navegador web.
2. Seleccione su país o región.
3. Escriba WXA-50 o WXC-50 (nombre del modelo) en el espacio en blanco correspondiente a "Buscar por nombre de modelo".
4. Haga clic en el botón "Buscar".
5. Descargue el Manual de instrucciones mostrado en "Resultados de búsqueda".



We, Yamaha Music Europe GmbH hereby declare that this unit is in compliance with the essential requirements and other relevant provisions of Directive 1999/5/EC.

Nous, le fabricant Yamaha Music Europe GmbH, déclarons que cet appareil est conforme aux exigences essentielles et autres dispositions pertinentes de la Directive 1999/5/EC.

Nosotros, Yamaha Music Europe GmbH, declaramos por la presente que esta unidad cumple con los requisitos esenciales y otras disposiciones pertinentes de la Directiva 1999/5/CE.



**Yamaha Music Europe GmbH**  
Siemensstr. 22-34 25462 Rellingen, Germany  
Tel: +49-4101-303-0

**Important Notice: Guarantee Information for customers  
in EEA\* and Switzerland**

English

For detailed guarantee information about this Yamaha product, and Pan-EEA\* and Switzerland warranty service, please either visit the website address below (Printable file is available at our website) or contact the Yamaha representative office for your country.

\* EEA: European Economic Area

**Remarque importante: informations de garantie pour  
les clients de l'EEE et la Suisse**

Français

Pour des informations plus détaillées sur la garantie de ce produit Yamaha et sur le service de garantie applicable dans l'ensemble de l'EEE ainsi qu'en Suisse, consultez notre site Web à l'adresse ci-dessous (le fichier imprimable est disponible sur notre site Web) ou contactez directement Yamaha dans votre pays de résidence. \* EEE : Espace Economique Européen

**Aviso importante: información sobre la garantía para  
los clientes del EEE\* y Suiza**

Español

Para una información detallada sobre este producto Yamaha y sobre el soporte de garantía en la zona EEE\* y Suiza, visite la dirección web que se incluye más abajo (la versión del archivo para imprimir esta disponible en nuestro sitio web) o póngase en contacto con el representante de Yamaha en su país. \* EEE: Espacio Económico Europeo

<http://europe.yamaha.com/warranty/>

Yamaha Global Site  
<http://www.yamaha.com/>

Yamaha Downloads  
<http://download.yamaha.com/>

Manual Development Department  
© 2016 Yamaha Corporation

Published 04/2016 NV-A0  
Printed in Malaysia

ZU47670